

MEERVOUDIGE ELECTRO OLIEDRUPPELAAR MET.B

COMPTE-GOUTTES MULTIPLE MET.B

TYPE MET.B

Elektrisch bediende meervoudige oliedruppelaar voor olie en andere vloeistoffen. Elektromagneetventiel 'OPEN-TOE'-functie, verdeelbatterij (1-24 oliedruppelregelaars, precieze druppeldosering door regelspil - grote vulkom uit plexi of gewoon glas. Goede zichtbare controle van de druppeling.

Met de elektrische meervoudige oliedruppelaar MET.B kunnen via de gemonteerde verdeelbatterijen tot maximum 24 smeerpunten centraal van olie worden voorzien. Daarbij wordt voor elk afzonderlijk smeerpunt de hoeveelheid olie aan de gemonteerde oliedruppelaars geregeld en langs buizen slangleidingen naar de afzonderlijke smeerpunten geleid.

De bediening van de 'OPEN-TOE'-functie gebeurt via de hoofdschakelaar van de machine waaraan de druppelaar gemonteerd is. In combinatie met onze interval-regelaars beschikt u over veel bedienings- en doseermogelijkheden.

Graisseur compte-goutte multiple à commande électrique pour l'huile ou autre liquide. Vanne électromagnétique (fonction "ouvert + ferme") - nourrice (compte-gouttes 1-24) - Dosage exact goutte à goutte par broche - grande cuvette de remplissage avec fermeture à vis ou bouchon réservoir - Verre cylindrique en PLEXIGLAS ou en verre naturel - Bon contrôle visuel du goutte à goutte.

Avec les électro-graisseurs compte-gouttes multiples MET.B, il est possible, de monter jusqu'à 24 par une vis. La quantité de l'huile désirée pour chaque goutteur est réglable individuelles. Le raccordement entre le goutteur et le point à graisser (brosse, palier, etc.) peut être fait des tubes ou des flexibles.

La commande de la fonction "ouvert + ferme" peut se faire directement de l'interrupteur principal de la machine. En outre, il faut observer les diverses possibilités de commande en relation avec nos rythmeurs et émetteurs d'impulsions.

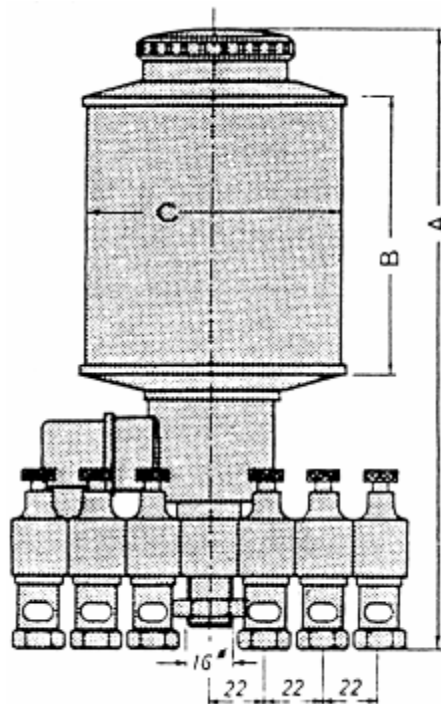

Artikelnummer Nr. de Commande	A	B	C	Volume ml	Deksel Couvercle	Electrische aansluiting Connection électrique
MET.B 140	175	60	60	140	schroef / à vis	24V 50Hz, 24VDC, 48V 50Hz, 220V 50Hz, 220V 60Hz
MET.B 200	195	80	60	200	schroef / à vis	
MET.B 500	235	100	80	500	tank / norm.	
MET.B 1000	275	120	100	1000	tank / norm.	
MET.B 2000	320	150	133	2000	tank / norm.	
MET.B 3000	350	180	150	3000	tank / norm.	







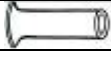
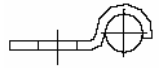
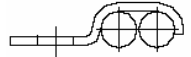

Leverbaar met perbunaan, hypalon, viton of teflon-dichting / Niet in explosiebescherming (EX) SG 4 leverbaar. / Bescherming volgens DIN 4 00 50 IP 20 / Andere spanningen op aanvraag.
Voor vochtige omgeving kies type MET.H.

*Disponible avec joint de perbunan, hypalon, viton et teflon / Non livrable en protection d'explosion (EX) SG 4. / Protection accordant DIN 4 00 50 IP 20 / D'autres voltages sur commande.
Pour des zones de travail humide choisissez type MET.H.*

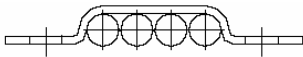
Alle uitvoeringen onder voorbehoud van wijzigingen
Sous réserve de modifications

TOEBEHOREN VOOR OLIEDRUPPELAARS EN BORSTELS

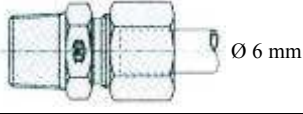
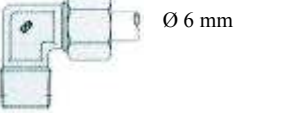
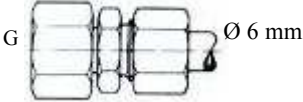
LEIDINGEN, KOPPELINGEN EN TOEBEHOREN TOT AAN HET LAGER

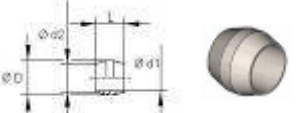
Pos.	Qua.	Bestelnummer	Artikel	
1		LPA.HNF.06/04	Polyamide-leiding 6x1.TR6/4 transparant	
2		LME.ST-G.06/04	Staalbuis gegalvaniseerd 6/4, 389 bar, DIN 2391C	
3		LME.CU.06/04	Koperbuis 6/4, 100 bar	
4		LPA.E.05-6/4	Insteekhuls (verplicht voor koppeling met PA)	
5		LB.LK.01X06	Leidingklem gegalvaniseerd, 1 x 6 mm	
6		LB.LK.02X06	Leidingklem gegalvaniseerd, 2 x 6 mm	
7		LB.LK.03X06	Leidingklem gegalvaniseerd, 3 x 6 mm	
8		LB.LK.04X06	Leidingklem gegalvaniseerd, 4 x 6 mm	
9		LB.LK.RS-16-12	Gegalvaniseerde leidingklemmen met rubber Ø leiding 6 mm	
10		LB.LK.TF4	Kabelbinders in plastic max. Ø 31.4 mm	
11		LB.LK.TF5	Kabelbinders in plastic max. Ø 44.4 mm	
12		LB.LK.TF7	Kabelbinders in plastic max. Ø 88.9 mm	
13		VBM. ZTV.BM04X08	Zelftappende vijs voor klemmen M 4 x 8 mm (3.5 mm boren)	
14		CK.GE.06LLM06X1	Rechte inschroefkoppeling konisch 6x1	
15		CK.GE.06LLM08X1	Rechte inschroefkoppeling konisch 8x1	
16		CK.GE.06LLM10X1	Rechte inschroefkoppeling konisch 10x1	
17		CK.GE.06LLR02	Rechte inschroefkoppeling konisch 1/8"	
18		CK.GE.06LR04	Rechte inschroefkoppeling konisch 1/4"	
19		CK.WE.06LLM06X1	Haakse inschroefkoppeling konisch 6x1	
20		CK.WE.06LLM08X1	Haakse inschroefkoppeling konisch 8x1	
21		CK.WE.06LLM10X1	Haakse inschroefkoppeling konisch 10x1	
22		CK.WE.06LLR02	Haakse inschroefkoppeling konisch 1/8"	
23		CK.WE.06LR04	Haakse inschroefkoppeling konisch 1/4"	
24		D.GAV.6LG02	Koppelingen met binnendraad voor borstelhouder (recht) G: 1/8	
25		D.WAV.6LG02	Koppelingen met binnendraad voor borstelhouder (haaks) G: 1/8	
26		LK.KR.ME-06	Knelring messing Ø 6 mm L= 6.5 mm	
27		LK.KR.ME-06	Knelring messing Ø 6 mm L= 6.5 mm	

De meeste onderdelen zijn ook verkrijgbaar in inox

Op aanvraag: detailafmetingen, andere Ø of koppelingen in messing of inox.

Alle uitvoeringen onder voorbehoud van wijzigingen

BEVESTIGINGSHOEK MWI 90 / 120

MONTAGEHOUDER VOOR OLIEDRUPPELAAR

SUPPORT MWI 90 / 120

POUR DES GOUTTEURS

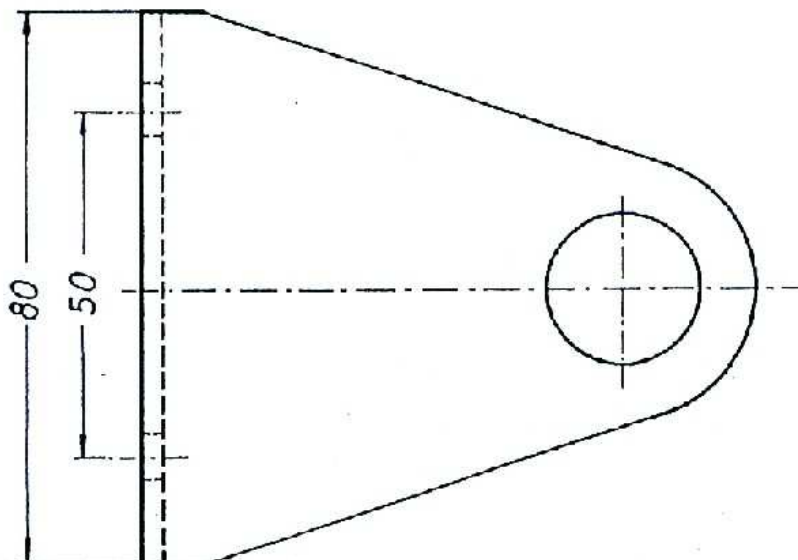
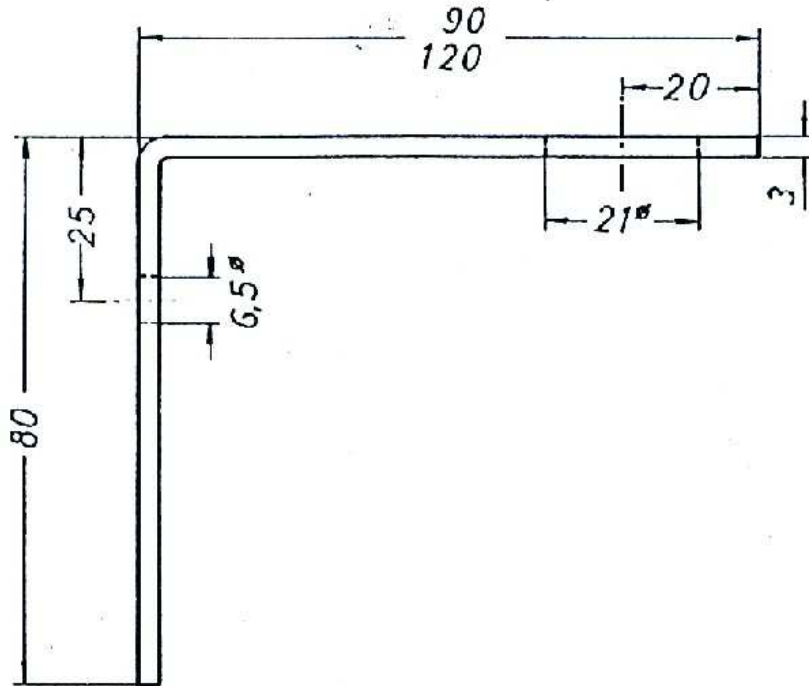

Montagehoek voor / Support pour:

UNI	60 – 150x180
UST	60 – 100x120
MOS	140 – 3000
MTM	140 – 3000
OBH	500 – 3000
ELO	140 – 3000
MET	140 – 3000
EOS	140 – 3000
EPO	500 – 3000
	≤ 1000 ml MWI 90
	≥ 2000 ml MWI 120

Alle uitvoeringen onder voorbehoud van wijzigingen.
 Sous réserve de modifications.