



MICRO-LUBRICATION 'LUBETOOL'



Speciale uitvoering met metaalkast Exécution spéciale avec armoire en métal

UCGF



UCSF



UCGF-SE



UCSG-SE



VOOR WERKTUIGEN EN KETTINGEN

POUR OUTILLAGES ET CHÂÎNES

UCSG

Activering door machine of PLC

Activation par votre machine ou PLC

Sproeien zonder nevel (*): voor kettingen, snijwerktuigen, zagen, ...
* naargelang olie en debiet blaaslucht

Pulvérisation sans brouillard (*): pour des chaînes, outillages à couper, scies, ...
* selon l'huile et le débit de l'air de soufflé

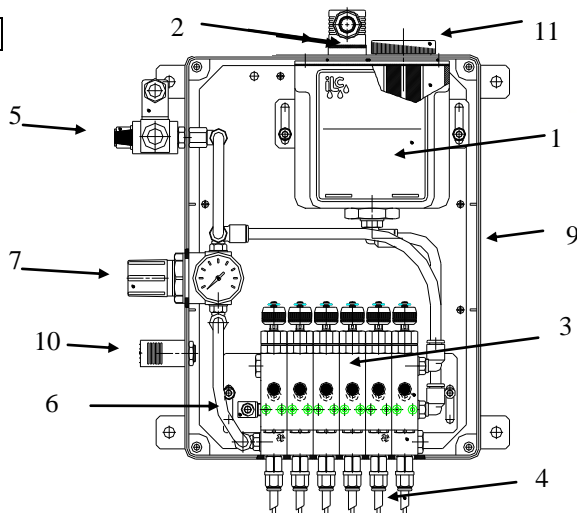

Opgelet!
Deze foto komt niet in alle details overeen met de originele tekening.

Attention!
Cette photo ne correspond pas tout à fait avec le dessin original.

| | APPARAAT COMPLEET GELEVERD MET: | L'UNITE EST FOURNI COMPLET AVEC: |
|----|---|--|
| 1 | RESERVOIR 12 L | RESERVOIR 12 L |
| 2 | NIVEAUCONTACT: 1 A 250 V AC / 200 V DC 50 W | CONTROLE DE NIVEAU: 1 A 250 V AC / 200 V DC 50 W |
| 3 | POMPAANTAL 1 TOT 8 (DEBIET PER POMPE 0 - 41MM ³ /SLAG) | POMPES : 1 A 8 (DEBIT PAR POMPE 0-41 MM ³ /COUP) |
| 4 | 5 M COAXIALE LEIDING VOOR ELKE UITGANG (6 MM + 2.5 MM) (KAN INGEKORT WORDEN) | 5 M TUBE COAXIAL POUR CHAQUE SORTIE (6 MM + 2.5 MM) (PEUT ETRE RACCOURCI) |
| 5 | MAGNEETVENTIEL 24 V DC - 24 V AC - 115 V AC OF 230 V AC DE SPANNING MOET ACHTER DE BESTELCODE GEVOEGD WORDEN BV: 70.001.0.24VDC | ELECTROVANNE 24 V DC - 24 V AC - 115 V AC OU 230 V AC LA TENSION DOIT ETRE AJOUTER AU CODE DE COMMANDE, PAR EXEMPLE : 70.001.0.24VDC |
| 6 | ONTLUCHTERSCHROEF | PURGEUR |
| 7 | LUCHTREGELAAR MET MANOMETER | REGLEUR D'AIR + MANOMETRE |
| 8 | ZONDER FREQUENTIEGENERATOR | SANS GENERATEUR DE FREQUENCE |
| 9 | BEHUIZING ABS MET TRANSPARANTE DEUR | BOITE DE PROTECTION AVEC PORTE TRANSPARENTE |
| 10 | ONTLUCHTING KAST | EVENT BOITIER |
| 11 | INVULDOP MET ZEEF | BOUCHON DE REMPLISSAGE AVEC CREPINE |
| | VISCOSITEIT : MAX 800 CST / 40°C | VISCOSITE : MAX 800 CST / 40° C |
| | SPROEIJERS NIET INBEGREPEN (ZIE BIJLAGE) | PULVERISATEUR NE PAS COMPRIS (VOYEZ PAGE EN ANNEXE) |

(Mini-SG-EL) = TYPE USCG wordt door het magneetventiel (pos 5) met perslucht voorzien om de pomp(en) pos 3 te activeren. De ingestelde hoeveelheid olie wordt door de pomp(en) afgegeven en door de blaaslucht, die met pos. 7 geregeld wordt, versproeid. Voor een verdere pompimpuls moet het magneetventiel onderbroken worden. De blaaslucht blaast altijd terwijl het magneetventiel geopend blijft.

(Mini-SG-EL) = TYPE USCG est prévu d'air comprimé par l'électrovanne (pos.5) afin d'activer la pompe(les pompes) pos.3. La quantité d'huile réglée est dégagée par la pompe(les pompes) et arrosée par l'air soufflé, qui est réglé avec la pos.7. Pour une impulsion de pompe suivante il faut que le clapet magnétique soit interrompu. L'air soufflé souffle toujours pendant que l'électrovanne reste ouvert.

BESTELCODES / CODES DE COMMANDE

| AANTAL POMPEN NOMBRE DE POMPES | CODE | PRIJS / PRIX | AANTAL POMPEN NOMBRE DE POMPES | CODE | PRIJS / PRIX |
|-----------------------------------|----------|--------------|-----------------------------------|----------|--------------|
| 1 | 70.001.0 | | 5 | 70.001.4 | |
| 2 | 70.001.1 | | 6 | 70.001.5 | |
| 3 | 70.001.2 | | 7 | 70.001.6 | |
| 4 | 70.001.3 | | 8 | 70.001.7 | |

GROTERE RESERVOIRS OP AANVRAAG / RESERVOIRS PLUS GRAND SUR DEMANDE

| | |
|-------------------------|--|
| SUPPLEMENT 3L-RESERVOIR | |
| SUPPLEMENT 6L-RESERVOIR | |

TOEBEHOREN / ACCESSOIRES:

Verschillende toebehoren op aanvraag beschikbaar, zoals bvb: pneum. voetventiel, eindschakelaar, afsluitkranen, koppelingen, leidingen, enz. Plusieurs accessoires disponible sur demande, par exemple: clapet à pédale ou fin de course pneumatique, robinets, raccords, tuyaux, etc.

SNIJOLIËN / HUILES DE COUPE:

Verschillende multifunctionele snijoliën voor alle bewerkingen op aanvraag beschikbaar. Plusieurs types d'huile de coupes multifonctionnelles pour tous les travaux disponible sur demande.

Onder voorbehoud van wijzigingen ~ Sous réserve de modifications



MICRO-LUBRICATION 'LUBETOOL'



VOOR WERKTUIGEN EN KETTINGEN

POUR OUTILLAGES ET CHÂÎNES

UCSG-SE

Activering door externe luchtimpulsen

Activation par des impulse d'air externe

Sproeien zonder nevel (*): voor kettingen, snijwerktuigen, zagen, ...
* naargelang olie en debiet blaasluucht

Pulvérisation sans brouillard (*): pour des chaînes, outillages à couper, scies, ...
* selon l'huile et le débit de l'air de souffle

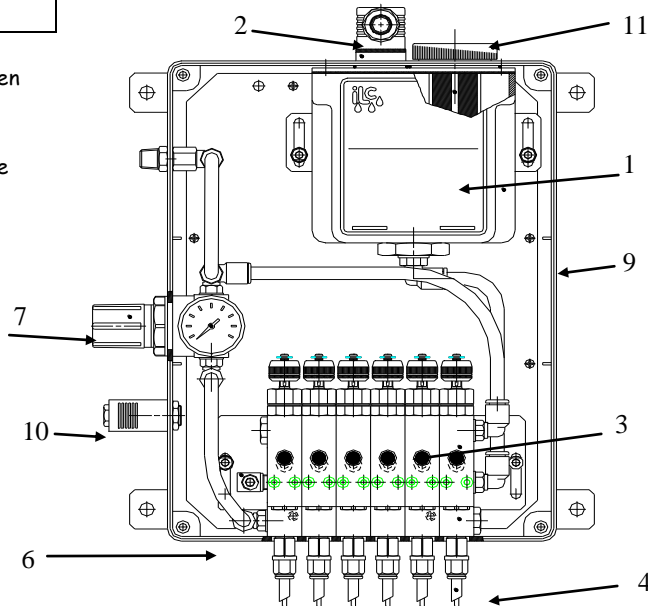

Opgelet!
Deze foto komt niet in alle details overeen met de originele tekening.

Attention!
Cette photo ne correspond pas tout à fait avec le dessin original.

| | APPARAAT COMPLEET GELEVERD MET: | L'UNITE EST FOURNI COMPLET AVEC: |
|----|--|---|
| 1 | RESERVOIR 1.2 L | RESERVOIR 1,2 L |
| 2 | NIVEAUCONTACT: 1 A 250 V AC/ 200 V DC 50 W | CONTROLE DE NIVEAU: 1 A 250 V AC/ 200 V DC 50 W |
| 3 | POMPAANTAL 1 TOT 8 (DEBIET PER POMP 0-41 MM ³ /SLAG) | POMPES : 1 A 8 (DEBIT PAR POMPE 0-41 MM ³ /COUP) |
| 4 | 5 M COAXIALE LEIDING VOOR ELKE UITGANG (6 MM + 2.5 MM) (KAN INGEKORT WORDEN) | 5 M TUBE COAXIAL POUR CHAQUE SORTIE (6 MM + 2.5 MM) (PEUT ETRE RACCOURCI) |
| 5 | ZONDER MAGNEETVENTIEL | SANS CLAPET MAGNETIQUE |
| 6 | ONTLUCHTERSCHROEF | PURGEUR |
| 7 | LUCHTREGELAAR MET MANOMETER | REGLEUR D'AIR + MANOMETRE |
| 8 | ZONDER FREQUENTIEGENERATOR | SANS GENERATEUR DE FREQUENCE |
| 9 | BEHUIZING ABS MET TRANSPARANTE DEUR | BOITE DE PROTECTION AVEC PORTE TRANSPARENTE |
| 10 | ONTLUCHTING KAST | EVENT BOITIER |
| 11 | INVULDOP MET ZEEF | BOUCHON DE REMPLISSAGE AVEC CREPINE |
| | VISCOSITEIT : MAX 800 CST / 40°C | VISCOSITE : MAX 800 CST / 40° C |
| | SPROEIERS NIET INBEGREPEN (ZIE BIJLAGE) | PULVERISATEUR NE PAS COMPRIS (VOYEZ PAGE EN ANNEXE) |

(Mini-SG) TYPE UCSG-SE wordt door een extern ventiel met perslucht voorzien om de pomp(en) pos 3 te activeren. De ingestelde hoeveelheid olie wordt door de pomp(en) afgegeven en door de blaasluucht, die met pos 7 geregeld wordt, versproeid. Voor een verdere pompimpuls moet het externe ventiel kort onderbroken worden. De blaasluucht blaast altijd terwijl het externe ventiel geopend blijft.

(Mini-SG) TYPE UCSG-SE est prévu d'air comprimé par une valve externe (pos.3) afin d'activer la pompe (les pompes). La quantité d'huile réglée est dégagée par la pompe(les pompes) et arrosée par l'air soufflé, qui est réglé avec la pos.7. Pour une impulsion de pompe suivante il faut que la valve externe soit interrompue pendant quelques instants. L'air soufflé souffle toujours pendant que la valve externe reste ouverte.

BESTELCODES / CODES DE COMMANDE

| AANTAL POMPEN NOMBRE DE POMPES | CODE | PRIJS / PRIX | AANTAL POMPEN NOMBRE DE POMPES | CODE | PRIJS / PRIX |
|-----------------------------------|----------|--------------|-----------------------------------|----------|--------------|
| 1 | 70.010.0 | | 5 | 70.010.4 | |
| 2 | 70.010.1 | | 6 | 70.010.5 | |
| 3 | 70.010.2 | | 7 | 70.010.6 | |
| 4 | 70.010.3 | | 8 | 70.010.7 | |

GROTERE RESERVOIRS OP AANVRAAG / RESERVOIRS PLUS GRAND SUR DEMANDE

| | |
|-------------------------|--|
| SUPPLEMENT 3L-RESERVOIR | |
| SUPPLEMENT 6L-RESERVOIR | |

TOEBEHOREN / ACCESSOIRES:

Verschillende toebehoren op aanvraag beschikbaar, zoals bvb: pneum. voetventiel, eindschakelaar, afsluitkranen, koppelingen, leidingen, enz.
Plusieurs accessoires disponible sur demande, par exemple: clapet à pédale ou fin de course pneumatique, robinets, raccords, tuyaux, etc.

SNIJOLIËN / HUILES DE COUPE:

Verschillende multifunctionele snijoliën voor alle bewerkingen op aanvraag beschikbaar.
Plusieurs types d'huile de coupes multifonctionnelles pour tous les travaux disponible sur demande.

Onder voorbehoud van wijzigingen ~ Sous réserve de modifications

AFMETINGEN UCSG

DIMENSIONS UCSG

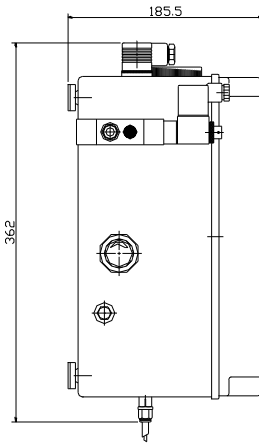
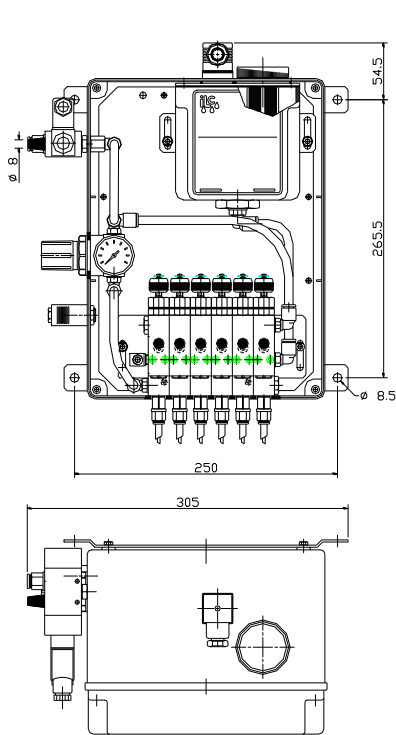

Opgelet!

Deze foto komt niet in alle details overeen met de originele tekening.

Attention! Cette photo ne correspond pas tout à fait avec le dessin original.

AFMETINGEN UCSG-SE

DIMENSIONS UCSG-SE

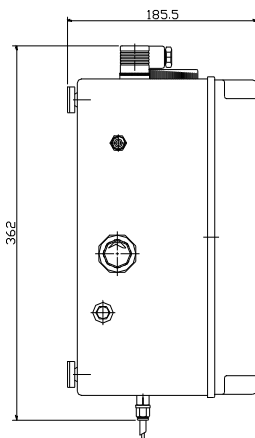
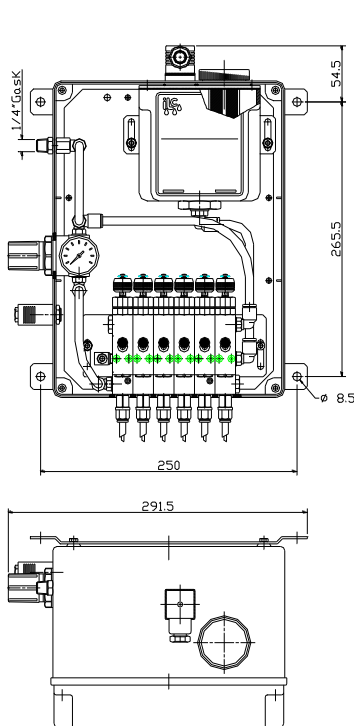

Opgelet!

Deze foto komt niet in alle details overeen met de originele tekening.

Attention! Cette photo ne correspond pas tout à fait avec le dessin original.



MICRO-LUBRICATION 'LUBETOOL'



VOOR WERKTUIGEN EN KETTINGEN

POUR OUTILLAGES ET CHÂÎNES

UCGF

Activering door machine of PLC

Activation par votre machine ou PLC

Sproeien zonder nevel (*): voor kettingen, snijwerktuigen, zagen, ...
* naargelang olie en debiet blaaslucht

Pulvérisation sans brouillard (*): pour des chaînes, outillages à couper, scies, ...
* selon l'huile et le débit de l'air de soufflé

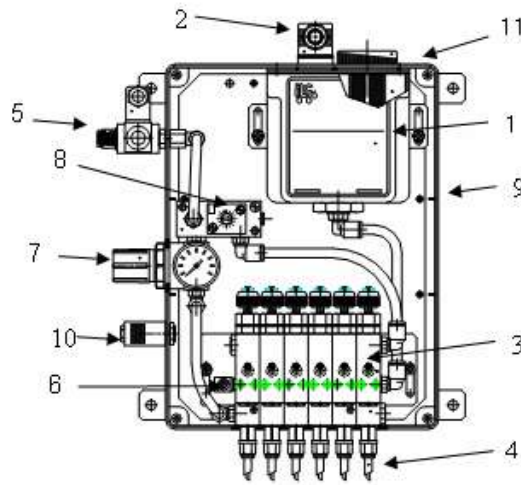

Opgelet!
Deze foto komt niet in alle details overeen met de originele tekening.

Attention!
Cette photo ne correspond pas tout à fait avec le dessin original.

| | APPARAAT COMPLEET GELEVERD MET: | L'UNITE EST FOURNI COMPLET AVEC: |
|----|---|--|
| 1 | RESERVOIR 1,2 L | RESERVOIR 1,2 L |
| 2 | NIVEAUCONTACT: 1 A 250 V AC / 200 V DC 50 W | CONTROLE DE NIVEAU: 1 A 250 V AC / 200 V DC 50 W |
| 3 | POMPAANTAL 1 TOT 8 (DEBIET PER POMPE 0 - 41MM ³ /SLAG) | POMPES : 1 A 8 (DEBIT PAR POMPE 0-41 MM ³ /COUP) |
| 4 | 5 M COAXIALE LEIDING VOOR ELKE UITGANG (6 MM + 2,5 MM) (KAN INGEKORT WORDEN) | 5 M TUBE COAXIAL POUR CHAQUE SORTIE (6 MM + 2,5 MM) (PEUT ETRE RACCOURCI) |
| 5 | MAGNEETVENTIEL 24 V DC - 24 V AC - 115 V AC OF 230 V AC DE SPANNING MOET ACHTER DE BESTELCODE GEVOEGD WORDEN BV: 70.000.0.24VDC | ELECTROVANNE 24 V DC - 24 V AC - 115 V AC OU 230 V AC LA TENSION DOIT ETRE AJOUTER AU CODE DE COMMANDE, PAR EXEMPLE : 70.000.0.24VDC |
| 6 | ONTLUCHTERSCHROEF | PURGEUR |
| 7 | LUCHTREGELAAR MET MANOMETER | REGLEUR D'AIR + MANOMETRE |
| 8 | FREQUENTIE GENERATOR: 3 IMP/SEC->1 IMP/MIN | GENERATEUR DE FREQUENCE: 3 IMP/SEC->1 IMP/MIN |
| 9 | BEHUIZING ABS MET TRANSPARANTE DEUR | BOITE DE PROTECTION AVEC PORTE TRANSPARENTE |
| 10 | ONTLUCHTING KAST | EVENT BOITIER |
| 11 | INVULDOP MET ZEEF | BOUCHON DE REMPLISSAGE AVEC CREPINE |
| | VISCOSITEIT : MAX 800 CST / 40°C | VISCOSITÉ : MAX 800 CST / 40° C |
| | SPROEIERS NIET INBEGREPEN (ZIE BIJLAGE) | PULVERISATEUR NE PAS COMPRIS (VOYEZ PAGE EN ANNEXE) |

(Mini-GF-EL) = TYPE UCGF wordt door het magneetventiel (pos 5) met perslucht voorzien en ingeschakeld. De pneumatische impulsgever (frequentiegenerator) activeert de pomp(en) pos 3. De ingestelde hoeveelheid olie wordt door de pomp(en) per impuls afgegeven en door de blaaslucht, die met pos 7 geregeld wordt, versproeid. De blaaslucht blaast altijd terwijl het externe ventiel geopend blijft. Daardoor wordt een continu sproeibeeld bereikt.

(Mini-GF-EL) = Type UCGF est prévu d'air comprimé et branché par l'électrovanne le clapet magnétique (pos.5) . La minuterie pneumatique(le générateur de fréquence) active la pompe(les pompes) pos.3. La quantité d'huile réglée est dégagée par la pompe(les pompes) par impulsion et est arrosée par l'air soufflé, qui est réglé avec la pos.7. L'air soufflé souffle toujours pendant que la valve externe reste ouverte. Un arrosage continu en est le résultat.

BESTELCODES / CODES DE COMMANDE

| AANTAL POMPEN NOMBRE DE POMPES | CODE | PRIJS / PRIX | AANTAL POMPEN NOMBRE DE POMPES | CODE | PRIJS / PRIX |
|-----------------------------------|----------|--------------|-----------------------------------|----------|--------------|
| 1 | 70.000.0 | | 5 | 70.000.4 | |
| 2 | 70.000.1 | | 6 | 70.000.5 | |
| 3 | 70.000.2 | | 7 | 70.000.6 | |
| 4 | 70.000.3 | | 8 | 70.000.8 | |

GROTERE RESERVOIRS OP AANVRAAG / RESERVOIRS PLUS GRAND SUR DEMANDE

| | |
|-------------------------|--|
| SUPPLEMENT 3L-RESERVOIR | |
| SUPPLEMENT 6L-RESERVOIR | |

TOEBEHOREN / ACCESSOIRES:

Verschillende toebehoren op aanvraag beschikbaar, zoals bvb: pneum. voetventiel, eindschakelaar, afsluitkranen, koppelingen, leidingen, enz.
Plusieurs accessoires disponible sur demande, par exemple: clapet à pédale ou fin de course pneumatique, robinets, raccords, tuyaux, etc.

SNIJOLIËN / HUILES DE COUPE:

Verschillende multifunctionele snijoliën voor alle bewerkingen op aanvraag beschikbaar.
Plusieurs types d'huile de coupes multifonctionnelles pour tous les travaux disponible sur demande.

Onder voorbehoud van wijzigingen – Sous réserve de modifications

VOOR WERKTUIGEN EN KETTINGEN

POUR OUTILLAGES ET CHAÎNES

UCGF-SE

Activering door externe luchtpulsen

Activation par des impulsion d'air externe

Sproeien zonder nevel (*): voor kettingen, snijwerktuigen, zagen, ...
* naargelang olie en debiet blaaslucht

Pulvérisation sans brouillard (*): pour des chaînes, outillages à couper, scies, ...
* selon l'huile et le débit de l'air de souffle

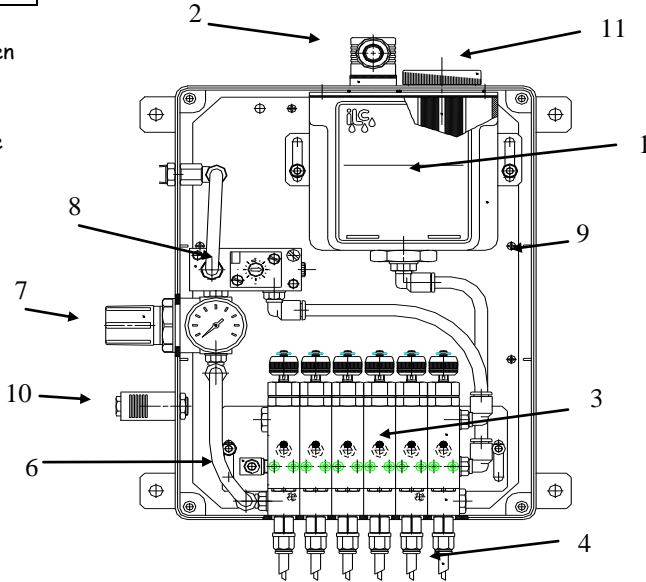

Opgelet!
Deze foto komt niet in alle details overeen met de originele tekening.

Attention!
Cette photo ne correspond pas tout à fait avec le dessin original.

| | APPARAAT COMPLEET GELEVERD MET: | L'UNITE EST FOURNI COMPLET AVEC: |
|----|--|---|
| 1 | RESERVOIR 1.2 L | RESERVOIR 1,2 L |
| 2 | NIVEAUCONTACT: 1 A 250 V AC/ 200 V DC 50 W | CONTROLE DE NIVEAU: 1 A 250 V AC/ 200 V DC 50 W |
| 3 | POMPAANTAL 1 TOT 8 (DEBIT PER POMPE 0 - 41MM ³ /SLAG) | POMPES : 1 A 8 (DEBIT PAR POMPE 0-41 MM ³ /COUP) |
| 4 | 5 M COAXIALE LEIDING VOOR ELKE UITGANG (6 MM + 2.5 MM) (KAN INGEKORT WORDEN) | 5 M TUBE COAXIAL POUR CHAQUE SORTIE (6 MM + 2.5 MM) (PEUT ETRE RACCOURCI) |
| 5 | ZONDER MAGNEETVENTIEL | SANS ELECTROVANNE |
| 6 | ONTLUCHTERSCHROEF | PURGEUR |
| 7 | LUCHTREGELAAR MET MANOMETRER | REGLEUR D'AIR + MANOMETRE |
| 8 | FREQUENTIE GENERATOR: 3 IMP/SEC->1 IMP/MIN | GENERATEUR DE FREQUENCE: 3 IMP/SEC->1 IMP/MIN |
| 9 | BEHUIZING ABS MET TRANSPARANTE DEUR | BOITE DE PROTECTION AVEC PORTE TRANSPARENTE |
| 10 | ONTLUCHTING KAST | EVENT BOITIER |
| 11 | INVULDOP MET ZEEF | BOUCHON DE REMPLISSAGE AVEC CREPINE |
| | VISCOSITEIT : MAX 800 CST / 40°C | VISCOSITÉ : MAX 800 CST / 40° C |
| | SPROEIERS NIET INBEGREPEN (ZIE BIJLAGE) | PULVERISATEUR NE PAS COMPRIS (VOYEZ PAGE EN ANNEXE) |

(Mini-GF) = TYPE UCGF-SE wordt door een extern ventiel met perslucht voorzien en ingeschakeld. De pneumatische impulsgever (frequentiegenerator) activeert de pomp(en) pos 3. De ingestelde hoeveelheid olie wordt door de pomp(en) per impuls afgegeven en door de blaaslucht, die met pos 7 geregeld wordt, verspreid. De blaaslucht blaast altijd terwijl het externe ventiel geopend blijft. Daardoor wordt een continu sproeibeeld bereikt, wanneer ook olie toegevoegd wordt.

(Mini-GF) = Le type UCGF-SE est prévu d'air comprimé et branché par une valve externe. La minuterie pneumatique (le générateur de fréquence) active la pompe (les pompes) pos.3. La quantité d'huile réglée est dégagée par la pompe (les pompes) par impulsion et arrosée par l'air soufflé, qui est réglé avec la pos.7. L'air soufflé souffle toujours pendant que la valve externe reste ouverte. Un arrosage continu en est le résultat.

BESTELCODES / CODES DE COMMANDE

| AANTAL POMPEN NOMBRE DE POMPES | CODE | PRIJS / PRIX | AANTAL POMPEN NOMBRE DE POMPES | CODE | PRIJS / PRIX |
|-----------------------------------|----------|--------------|-----------------------------------|----------|--------------|
| 1 | 70.009.0 | | 5 | 70.009.4 | |
| 2 | 70.009.1 | | 6 | 70.009.5 | |
| 3 | 70.009.2 | | 7 | 70.009.6 | |
| 4 | 70.009.3 | | 8 | 70.009.7 | |

GROTERE RESERVOIRS OP AANVRAAG / RESERVOIRS PLUS GRAND SUR DEMANDE

| | |
|-------------------------|--|
| SUPPLEMENT 3L-RESERVOIR | |
| SUPPLEMENT 6L-RESERVOIR | |

TOEBEHOREN / ACCESSOIRES:

Verschillende toebehoren op aanvraag beschikbaar, zoals bv: pneum. voetventiel, eindschakelaar, afsluitkranen, koppelingen, leidingen, enz.
Plusieurs accessoires disponible sur demande, par exemple: clapet à pédale ou fin de course pneumatique, robinets, raccords, tuyaux, etc.

SNIJOLIËN / HUILES DE COUPE:

Verschillende multifunctionele snijoliën voor alle bewerkingen op aanvraag beschikbaar.
Plusieurs types d'huile de coupes multifonctionnelles pour tous les travaux disponible sur demande.



MICRO-LUBRICATION 'LUBETOOL'



AFMETINGEN UCGF

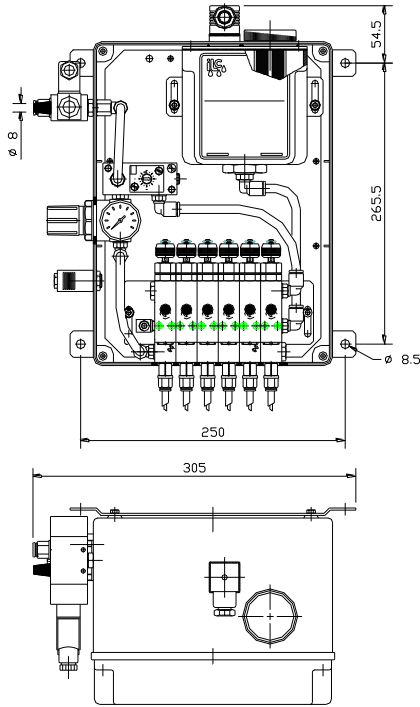

DIMENSIONS UCGF

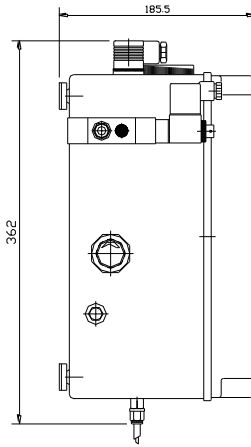

Opgelet!

Deze foto komt niet in alle details overeen met de originele tekening.

Attention! Cette photo ne correspond pas tout à fait avec le dessin original.

AFMETINGEN UCGF - SE

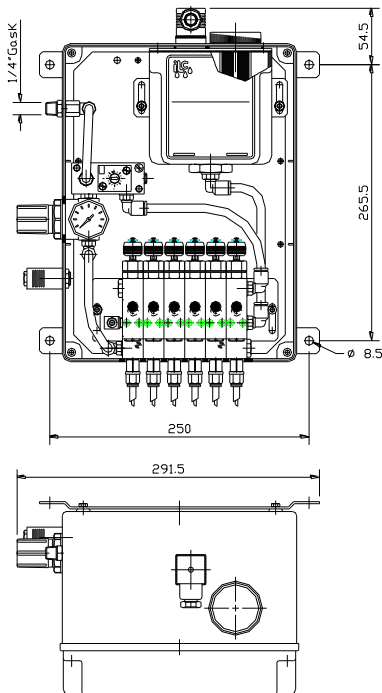

DIMENSIONS UCGF - SE

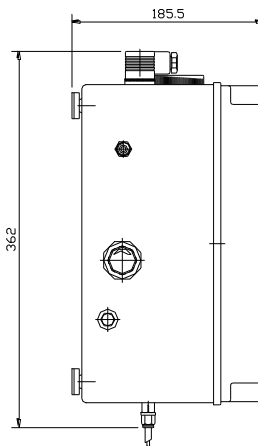

Opgelet!

Deze foto komt niet in alle details overeen met de originele tekening.

Attention! Cette photo ne correspond pas tout à fait avec le dessin original.



MICRO-LUBRICATION 'LUBETOOL'

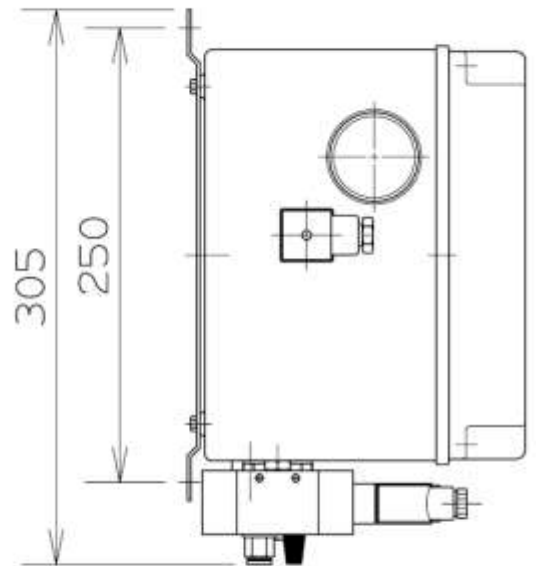
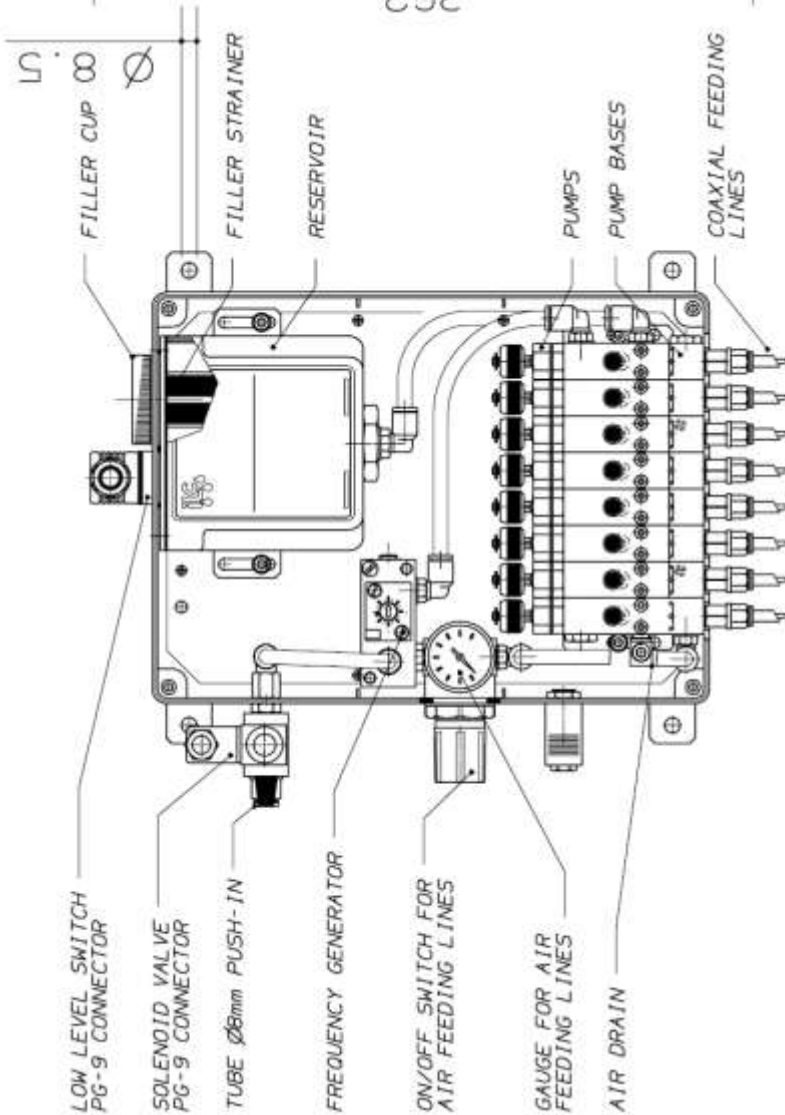
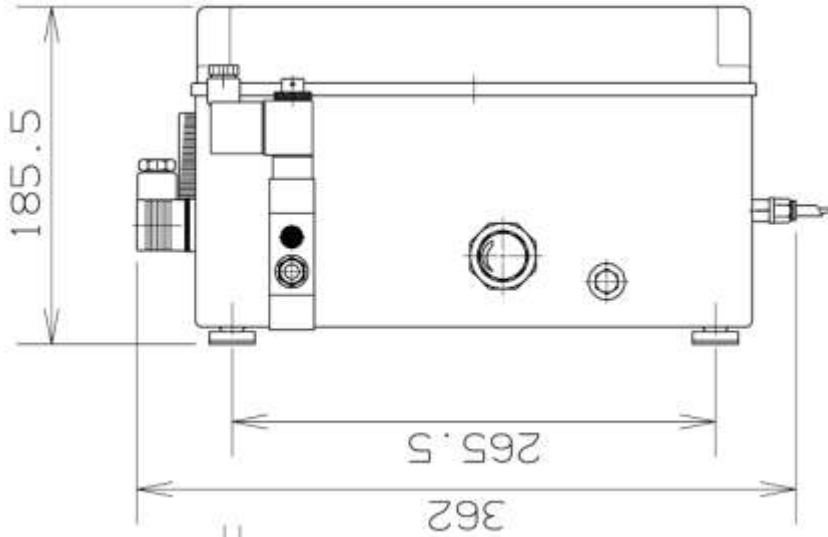



MICRO-LUBRICATION 'LUBETOOL'



VOOR WERKTUIGEN EN KETTINGEN

POUR OUTILLAGES ET CHÂÎNES

AGGF

Activering door machine of PLC

Activation par votre machine ou PLC

Sproeien zonder nevel (*): voor kettingen, snijwerktuigen, zagen, ...

* naargelang olie en debiet blaasluucht

Pulvérisation sans brouillard (*): pour des chaînes, outillages à couper, scies, ...

* selon l'huile et le débit de l'air de soufflé

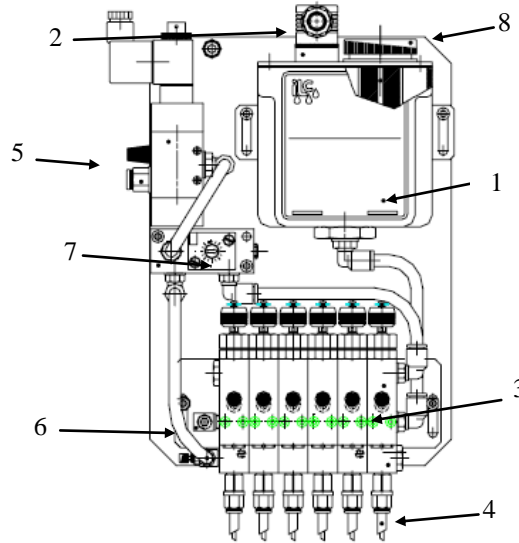

Opgelet!
Deze foto komt niet in alle details overeen met de originele tekening.

Attention!
Cette photo ne correspond pas tout à fait avec le dessin original.

| | APPARAAT COMPLEET GELEVERD MET: | L'UNITE EST FOURNI COMPLET AVEC: |
|---|---|--|
| 1 | RESERVOIR 1,2 L | RESERVOIR 1,2 L |
| 2 | NIVEAUCONTACT: 1 A 250 V AC / 200 V DC 50 W | CONTROLE DE NIVEAU: 1 A 250 V AC / 200 V DC 50 W |
| 3 | POMPAANTAL 1 TOT 6 (DEBIET PER POMPE 0 - 41MM ³ /SLAG) | POMPES : 1 A 6 (DEBIT PAR POMPE 0-41 MM ³ /COUP) |
| 4 | 5 M COAXIALE LEIDING VOOR ELKE UITGANG (6 MM + 2.5 MM) (KAN INGEKORT WORDEN) | 5 M TUBE COAXIAL POUR CHAQUE SORTIE (6 MM + 2.5 MM) (PEUT ETRE RACCOURCI) |
| 5 | MAGNEETVENTIEL 24 V DC - 24 V AC - 115 V AC OF 230 V AC DE SPANNING MOET ACHTER DE BESTELCODE GEVOEGD WORDEN BV: 70.006.0.24VDC | ELECTROVANNE 24 V DC - 24 V AC - 115 V AC OU 230 V AC LA TENSION DOIT ETRE AJOUTER AU CODE DE COMMANDE, PAR EXEMPLE : 70.006.0.24VDC |
| 6 | ONTLUCHTERSCHROEF | PURGEUR |
| 7 | FREQUENTIE GENERATOR: 3 IMP/SEC->1 IMP/MIN | GENERATEUR DE FREQUENCE: 3 IMP/SEC->1 IMP/MIN |
| 8 | INVULDOP MET ZEEF | BOUCHON DE REMPLISSAGE AVEC CREPINE |
| | VISCOSITEIT : MAX 800 CST / 40°C | VISCOSITÉ : MAX 800 CST / 40° C |
| | SPROEIERS NIET INBEGREPEN (ZIE BIJLAGE) | PULVERISATEUR NE PAS COMPRIS (VOYEZ PAGE EN ANNEXE) |

(Mini-GF-EL) = TYPE UCGF wordt door het magneetventiel (pos 5) met perslucht voorzien en ingeschakeld. De pneumatische impulsgever (frequentiegenerator) activeert de pomp(en) pos 3. De ingestelde hoeveelheid olie wordt door de pomp(en) per impuls afgegeven en door de blaasluucht, die met pos 7 geregeld wordt, verspreid. De blaasluucht blaast altijd terwijl het externe ventiel geopend blijft. Daardoor wordt een continu sproeibeeld bereikt.

(Mini-GF-EL) = Type UCGF est prévu d'air comprimé et branché par le clapet magnétique (pos.5) . La minuterie pneumatique (le générateur de fréquence) active la pompe (les pompes) pos.3. La quantité d'huile réglée est dégagée par la pompe (les pompes) par impulsion et est arrosée par l'air soufflé, qui est réglé avec la pos.7. L'air soufflé souffle toujours pendant que la valve externe reste ouverte. Un arrosage continu en est le résultat.

BESTELCODES / CODES DE COMMANDE

| AANTAL POMPEN NOMBRE DE POMPES | CODE | PRIJS / PRIX | AANTAL POMPEN NOMBRE DE POMPES | CODE | PRIJS / PRIX |
|-----------------------------------|----------|--------------|-----------------------------------|----------|--------------|
| 1 | 70.006.0 | | 5 | 70.006.4 | |
| 2 | 70.006.1 | | 6 | 70.006.5 | |
| 3 | 70.006.2 | | | | |
| 4 | 70.006.3 | | | | |

BESTELCODES VOOR SPOELN MAGNEETVENTIEL / CODES DE COMMANDE BOBINES ELECTROVANNE

| | | | |
|------------|------------|------------|------------|
| 14.660.1.R | 14.660.2.R | 14.660.3.R | 14.660.4.R |
| 24 V DC | 115 V AC | 230 V AC | 24 V AC |

TOEBEHOREN / ACCESSOIRES:

Verschillende toebehoren op aanvraag beschikbaar, zoals bvb: pneum. voetventiel, eindschakelaar, afsluitkranen, koppelingen, leidingen, enz.

Plusieurs accessoires disponible sur demande, par exemple: clapet à pédale ou fin de course pneumatique, robinets, raccords, tuyaux, etc.

SNIJOLIËN / HUILES DE COUPE:

Verschillende multifunctionele snijoliën voor alle bewerkingen op aanvraag beschikbaar.

Plusieurs types d'huile de coupes multifonctionnelles pour tous les travaux disponible sur demande.

Onder voorbehoud van wijzigingen – Sous réserve de modifications



MICRO-LUBRICATION 'LUBETOOL'



VOOR WERKTUIGEN EN KETTINGEN

POUR OUTILLAGES ET CHÂÎNES

AGGF-SE

Activering door externe luchtimpulsen

Activation par des impulsion d'air externe

Sproeien zonder nevel (*):
voor kettingen, snijwerktuigen, zagen, ...
* naargelang olie en debiet blaaslucht

Pulvérisation sans brouillard (*): pour des chaînes, outillages à couper, scies, ...
* selon l'huile et le débit de l'air de souffler

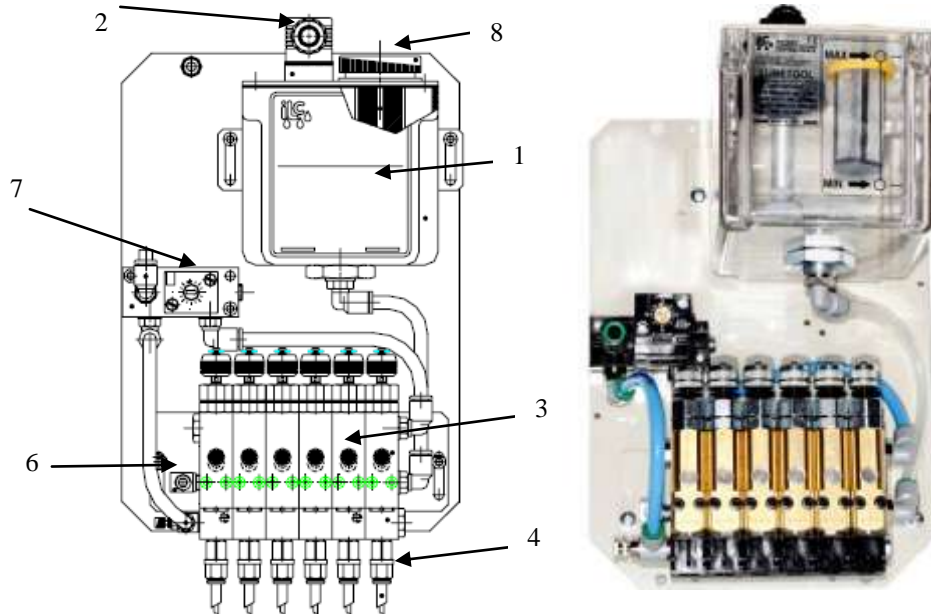

Opgelet!
Deze foto komt niet in alle details overeen met de originele tekening.

Attention!
Cette photo ne correspond pas tout à fait avec le dessin original.

| | APPARAAT COMPLEET GELEVERD MET: | L'UNITE EST FOURNI COMPLET AVEC: |
|---|--|---|
| 1 | RESERVOIR 1,2 L | RESERVOIR 1,2 L |
| 2 | NIVEAUCONTACT: 1 A 250 V AC/ 200 V DC 50 W | CONTROLE DE NIVEAU: 1 A 250 V AC/ 200 V DC 50 W |
| 3 | POMPAANTAL 1 TOT 6 (DEBIT PER POMPE 0 - 41MM ³ /SLAG) | POMPES : 1 A 6 (DEBIT PAR POMPE 0-41 MM ³ /COUP) |
| 4 | 5 M COAXIALE LEIDING VOOR ELKE UITGANG (6 MM + 2.5 MM) (KAN INGEKORT WORDEN) | 5 M TUBE COAXIAL POUR CHAQUE SORTIE (6 MM + 2.5 MM) (PEUT ETRE RACCOURCI) |
| 5 | ZONDER MAGNEETVENTIEL | SANS ELECTROVANNE |
| 6 | ONTLUCHTERSCHROEF | PURGEUR |
| 7 | FREQUENTIE GENERATOR: 3 IMP/SEC->1 IMP/MIN | GENERATEUR DE FREQUENCE: 3 IMP/SEC->1 IMP/MIN |
| 8 | INVULDOP MET ZEEF | BOUCHON DE REMPLISSAGE AVEC CREPINE |
| | VISCOSITEIT : MAX 800 CST /40°C | VISCOSITÉ : MAX 800 CST / 40° C |
| | SPROEIJERS NIET INBEGREPEN (ZIE BIJLAGE) | PULVERISATEUR NE PAS COMPRIS (VOYEZ PAGE EN ANNEXE) |

(Mini-GF) = TYPE UCGF-SE wordt door een extern ventiel met perslucht voorzien en ingeschakeld. De pneumatische impulsgever (frequentiegenerator) activeert de pomp(en) pos.3. De ingestelde hoeveelheid olie wordt door de pomp(en) per impuls afgegeven en door de blaaslucht, die met pos 7 geregeld wordt, versproeid. De blaaslucht blaast altijd terwijl het externe ventiel geopend blijft. Daardoor wordt een continu sproeibeeld bereikt, wanneer ook olie toegevoegd wordt.

(Mini-GF) = Le type UCGF-SE est prévu d'air comprimé et branché par une valve externe. La minuterie pneumatique (le générateur de fréquence) active la pompe (les pompes) pos.3. La quantité d'huile réglée est dégagée par la pompe (les pompes) par impulsion et arrosée par l'air soufflé, qui est réglé avec la pos.7. L'air soufflé souffle toujours pendant que la valve externe reste ouverte. Un arrosage continu en est le résultat.

BESTELCODES / CODES DE COMMANDE

| AANTAL POMPEN NOMBRE DE POMPES | CODE | PRIJS / PRIX | AANTAL POMPEN NOMBRE DE POMPES | CODE | PRIJS / PRIX |
|-----------------------------------|----------|--------------|-----------------------------------|----------|--------------|
| 1 | 70.002.0 | | 5 | 70.002.4 | |
| 2 | 70.002.1 | | 6 | 70.002.5 | |
| 3 | 70.002.2 | | | | |
| 4 | 70.002.3 | | | | |

TOEBEHOREN / ACCESSOIRES:

Verschillende toebehoren op aanvraag beschikbaar, zoals bvb: pneum. voetventiel, eindschakelaar, afsluitkranen, koppelingen, leidingen, enz.

Plusieurs accessoires disponible sur demande, par exemple: clapet à pédale ou fin de course pneumatique, robinets, raccords, tuyaux, etc.

SNIJOLIËN / HUILES DE COUPE:

Verschillende multifunctionele snijoliën voor alle bewerkingen op aanvraag beschikbaar.

Plusieurs types d'huile de coupes multifonctionnelles pour tous les travaux disponible sur demande.



MICRO-LUBRICATION 'LUBETOOL'



AFMETINGEN AGGF

DIMENSIONS AGGF

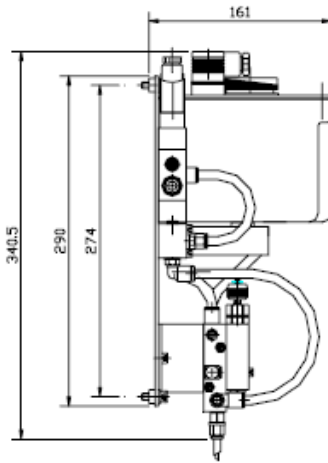
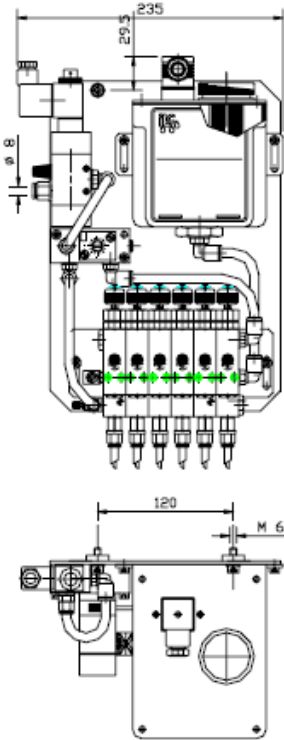

Opgelet!
 Deze foto komt niet in alle details overeen met de originele tekening.

Attention! Cette photo ne correspond pas tout à fait avec le dessin original.

AFMETINGEN AGGF-SE

DIMENSIONS AGGF-SE

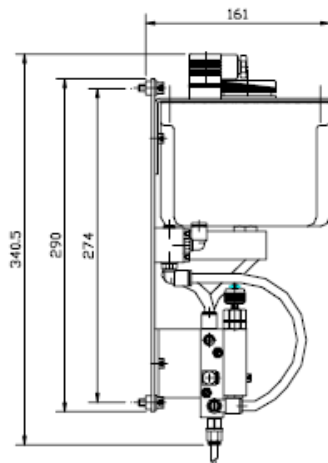
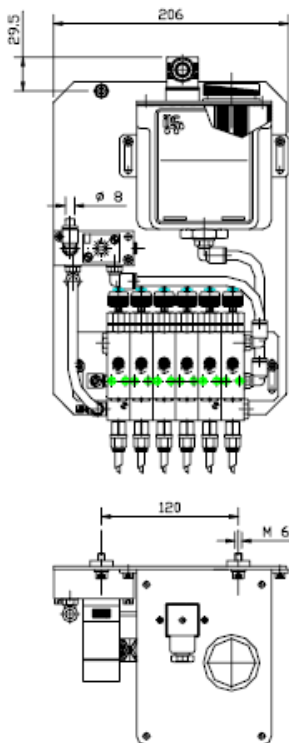

Opgelet!
 Deze foto komt niet in alle details overeen met de originele tekening.

Attention! Cette photo ne correspond pas tout à fait avec le dessin original.



MICRO-LUBRICATION 'LUBETOOL'



VOOR WERKTUIGEN EN KETTINGEN

POUR OUTILLAGES ET CHÂÎNES

AGSG

Activating door machine of PLC

Activation par votre machine ou PLC

Sproeien zonder nevel (*): voor kettingen, snijwerktuigen, zagen, ...
* naargelang olie en debiet blaasluucht

Pulvérisation sans brouillard (*): pour des chaînes, outillages à couper, scies, ...
* selon l'huile et le débit de l'air de souffler

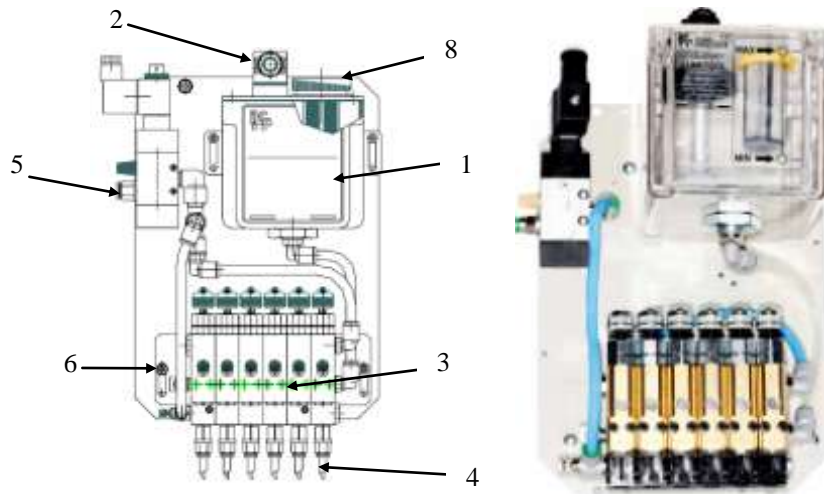

Opgelet!
Deze foto komt niet in alle details overeen met de originele tekening.

Attention! Cette photo ne correspond pas tout à fait avec le dessin original.

| | APPARAAT COMPLEET GELEVERD MET: | L'UNITE EST FOURNI COMPLET AVEC: |
|---|---|--|
| 1 | RESERVOIR 1,2 L | RESERVOIR 1,2 L |
| 2 | NIVEAUCONTACT: 1 A 250 V AC / 200 V DC 50 W | CONTROLE DE NIVEAU: 1 A 250 V AC / 200 V DC 50 W |
| 3 | POMPAANTAL 1 TOT 6 (DEBIET PER POMPE 0 - 41MM ³ /SLAG) | POMPES : 1 A 6 (DEBIT PAR POMPE 0-41 MM ³ /COUP) |
| 4 | 5 M COAXIALE LEIDING VOOR ELKE UITGANG (6 MM + 2.5 MM) (KAN INGEKORT WORDEN) | 5 M TUBE COAXIAL POUR CHAQUE SORTIE (6 MM + 2.5 MM) (PEUT ETRE RACCOURCI) |
| 5 | MAGNEETVENTIEL 24 V DC - 24 V AC - 115 V AC OF 230 V AC DE SPANNING MOET ACHTER DE BESTELCODE GEVOEGD WORDEN BV: 70.018.0.24VDC | ELECTROVANNE 24 V DC - 24 V AC - 115 V AC OU 230 V AC LA TENSION DOIT ETRE AJOUTER AU CODE DE COMMANDE, PAR EXEMPLE : 70.018.0.24VDC |
| 6 | ONTLUCHTERSCHROEF | PURGEUR |
| 7 | ZONDER FREQUENTIEGENERATOR | SANS GENERATEUR DE FREQUENCE |
| 8 | INVULDOP MET ZEEF | BOUCHON DE REMPLISSAGE AVEC CREPINE |
| | VISCOSITEIT : MAX 800 CST / 40°C | VISCOSITE : MAX 800 CST / 40° C |
| | SPROEIERS NIET INBEGREPEN (ZIE BIJLAGE) | PULVERISATEUR NE PAS COMPRIS (VOYEZ PAGE EN ANNEXE) |

(Mini-SG-EL) = TYPE USCG wordt door het magneetventiel (pos 5) met perslucht voorzien om de pomp(en) pos 3 te activeren. De ingestelde hoeveelheid olie wordt door de pomp(en) afgegeven en door de blaasluucht, die met pos. 7 geregeld wordt, verspreid. Voor een verdere pompimpuls moet het magneetventiel onderbroken worden. De blaasluucht blaast altijd terwijl het magneetventiel geopend blijft.

(Mini-SG-EL) = TYPE USCG est prévu d'air comprimé par le clapet magnétique (pos.5) afin d'activer la pompe(les pompes) pos.3. La quantité d'huile réglée est dégagée par la pompe(les pompes) et arrosée par l'air soufflé, qui est réglé avec la pos.7. Pour une impulsion de pompe suivante il faut que le clapet magnétique soit interrompu. L'air soufflé souffle toujours pendant que le clapet magnétique reste ouvert.

BESTELCODES / CODES DE COMMANDE

| AANTAL POMPEN NOMBRE DE POMPES | CODE CODE | PRIJS PRIX | AANTAL POMPEN NOMBRE DE POMPES | CODE CODE | PRIJS PRIX |
|-----------------------------------|--------------|---------------|-----------------------------------|--------------|---------------|
| 1 | 70.018.0 | | 5 | 70.018.4 | |
| 2 | 70.018.1 | | 6 | 70.018.5 | |
| 3 | 70.018.2 | | | | |
| 4 | 70.018.3 | | | | |

BESTELCODES VOOR SPOELN MAGNEETVENTIEL / CODES DE COMMANDE BOBINES ELECTROVANNE

| | | | |
|------------|------------|------------|------------|
| 14.660.1.R | 14.660.2.R | 14.660.3.R | 14.660.4.R |
| 24 V DC | 115 V AC | 230 V AC | 24 V AC |

TOEBEHOREN / ACCESSOIRES:

Verschillende toebehoren op aanvraag beschikbaar, zoals bvb: pneum. voetventiel, eindschakelaar, afsluitkranen, koppelingen, leidingen, enz.

Plusieurs accessoires disponible sur demande, par exemple: clapet à pédale ou fin de course pneumatique, robinets, raccords, tuyaux, etc.

SNIJOLIËN / HUILES DE COUPE:

Verschillende multifunctionele snijoliën voor alle bewerkingen op aanvraag beschikbaar.

Plusieurs types d'huile de coupes multifonctionnelles pour tous les travaux disponible sur demande.

Onder voorbehoud van wijzigingen ~ Sous réserve de modifications



MICRO-LUBRICATION 'LUBETOOL'



VOOR WERKTUIGEN EN KETTINGEN

POUR OUTILLAGES ET CHÂÎNES

AGSG-SE

Activering door externe luchtimpulsen

Activation par des impulse d'air externe

Sproeien zonder nevel (*):
voor kettingen,
snijwerktuigen, zagen, ...
* naargelang olie
en debiet blaaslucht

Pulvérisation sans brouillard (*): pour des chaînes, outillages à couper, scies, ...
* selon l'huile et le débit de l'air de souffle

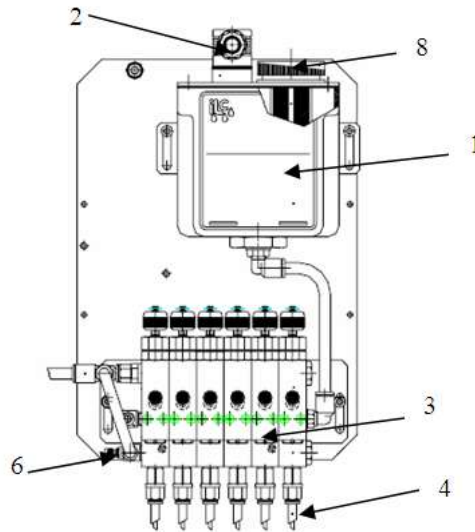

Opgelet!
Deze foto komt niet in alle details overeen met de originele tekening.

Attention! Cette photo ne correspond pas tout à fait avec le dessin original.

| | APPARAAT COMPLEET GELEVERD MET: | L'UNITÉ EST FOURNI COMPLET AVEC: |
|---|--|---|
| 1 | RESERVOIR 1,2 L | RESERVOIR 1,2 L |
| 2 | NIVEAUCONTACT: 1 A 250 V AC/ 200 V DC 50 W | CONTROLE DE NIVEAU: 1 A 250 V AC/ 200 V DC 50 W |
| 3 | POMPAANTAL 1 TOT 6 (DEBIT PER POMP 0-41 MM ³ /SLAG | POMPES : 1 A 6 (DEBIT PAR POMPE 0-41 MM ³ /COUP) |
| 4 | 5 M COAXIALE LEIDING VOOR ELKE UITGANG (6 MM + 2.5 MM) (KAN INGEKORT WORDEN) | 5 M TUBE COAXIAL POUR CHAQUE SORTIE (6 MM + 2.5 MM) (PEUT ETRE RACCOURCI) |
| 5 | ZONDER MAGNEETVENTIEL | SANS ELECTROVANNE |
| 6 | ONTLUCHTERSCHROEF | PURGEUR |
| 7 | ZONDER FREQUENTIEGENERATOR | SANS GENERATEUR DE FREQUENCE |
| 8 | INVULDOP MET ZEEF | BOUCHON DE REMPLISSAGE AVEC CREPINE |
| | VISCOSITEIT : MAX 800 CST /40°C | VISCOSITE : MAX 800 CST / 40° C |
| | SPROEIERS NIET INBEGREPEN (ZIE BIJLAGE) | PULVERISATEUR NE PAS COMPRIS (VOYEZ PAGE EN ANNEXE) |

(Mini-SG) TYPE UCSG-SE wordt door een extern ventiel met perslucht voorzien om de pomp(en) pos 3 te activeren. De ingestelde hoeveelheid olie wordt door de pomp(en) afgegeven en door de blaaslucht, die met pos 7 geregeld wordt, versproeid. Voor een verdere pompimpuls moet het externe ventiel kort onderbroken worden. De blaaslucht blaast altijd terwijl het externe ventiel geopend blijft.

(Mini-SG) TYPE UCSG-SE est prévu d'air comprimé par une valve externe (pos.3) afin d'activer la pompe (les pompes) . La quantité d'huile réglée est dégagée par la pompe(les pompes) et arrosée par l'air soufflé, qui est réglé avec la pos.7 . Pour une impulsion de pompe suivante il faut que la valve externe soit interrompue pendant quelques instants. L'air soufflé souffle toujours pendant que la valve externe reste ouverte.

BESTELCODES / CODES DE COMMANDE

| AANTAL POMPEN NOMBRE DE POMPES | CODE | PRIJS / PRIX | AANTAL POMPEN NOMBRE DE POMPES | CODE | PRIJS / PRIX |
|-----------------------------------|----------|--------------|-----------------------------------|----------|--------------|
| 1 | 70.003.0 | | 5 | 70.003.4 | |
| 2 | 70.003.1 | | 6 | 70.003.5 | |
| 3 | 70.003.2 | | | | |
| 4 | 70.003.3 | | | | |

TOEBEHOREN / ACCESSOIRES:

Verschillende toebehoren op aanvraag beschikbaar, zoals bvb: pneum. voetventiel, eindschakelaar, afsluitkranen, koppelingen, leidingen, enz.
Plusieurs accessoires disponible sur demande, par exemple: clapet à pédale ou fin de course pneumatique, robinets, raccords, tuyaux, etc.

SNIJOLIËN / HUILES DE COUPE:

Verschillende multifunctionele snijoliën voor alle bewerkingen op aanvraag beschikbaar.
Plusieurs types d'huile de coupes multifonctionnelles pour tous les travaux disponible sur demande.



MICRO-LUBRICATION 'LUBETOOL'



AFMETINGEN AGSG

DIMENSIONS AGSG

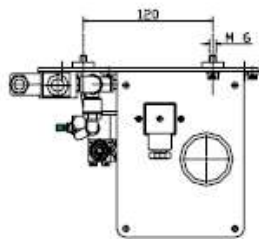
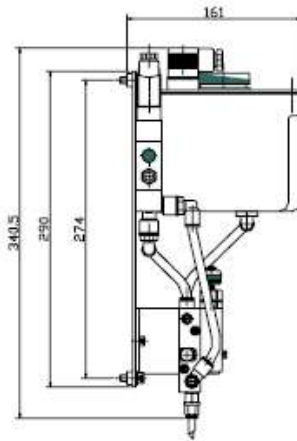
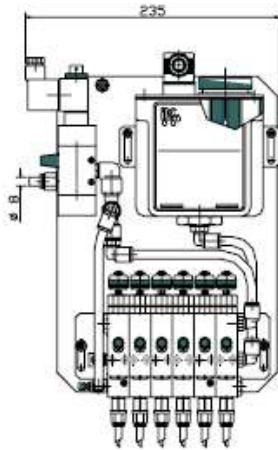

Opgelet!
 Deze foto komt niet in alle details
 overeen met de originele tekening.

Attention! Cette photo ne
 correspond pas tout à fait avec le
 dessin original.



AFMETINGEN AGSG-SE

DIMENSIONS AGSG-SE

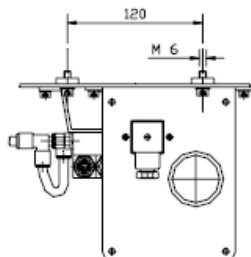
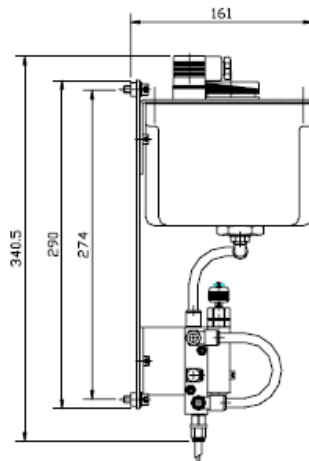
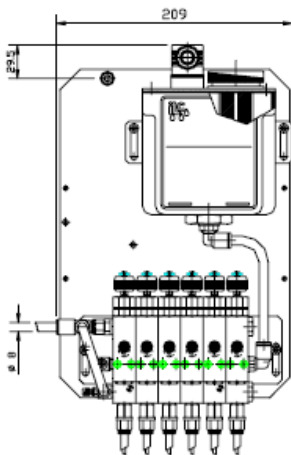

Opgelet!
 Deze foto komt niet in alle details
 overeen met de originele tekening.

Attention! Cette photo ne
 correspond pas tout à fait avec le
 dessin original.

