



MIDI with plastic container MIDI mit Kunststoffschrank

UCGF



UCSG



Spraying system mounted in plastic box
Sprühsystem montiert in Plastik Schrank

UCGF-SE



UCSG-SE



Unter Vorbehalt von Änderungen – Subject to modification



MICRO-LUBRICATION 'LUBETOOL'



FOR TOOLS AND CHAINS

FÜR WERKZEUGE + KETTEN

UCSG

Activation by machine or PLC

Aktivierung durch die Maschine oder SPS

Micro lubrication without mist....(*) : chains, tools, saws....* up to oil and air supply

Besprühen ohne Nebel (*) für Ketten, Werkzeuge, Sägen, ...(*) je nach Öl und Blasluft

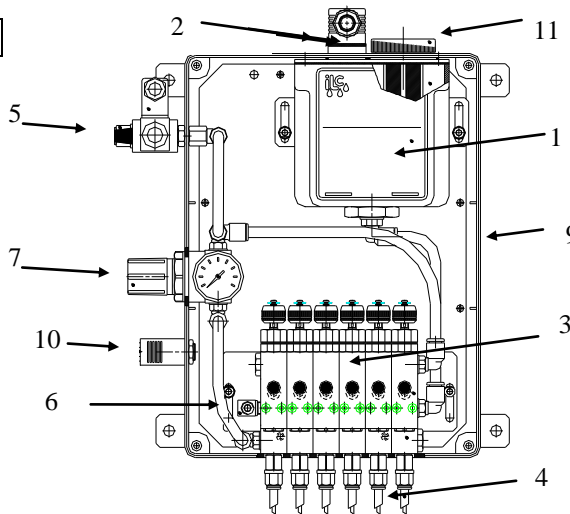

Attention!
The photo is not in all details identical to the original drawing.

Aufgepasst!
Das Foto entspricht nicht in allen Details der Originalzeichnung.

	DEVICE FULLY DELIVERED WITH:	APPARAT VOLLSTÄNDIG GELIEFERT MIT:
1	LIQUID RESERVOIR 1,2 L WITH OUTGOING STRAINER	BEHÄLTER : 1,2 LITER MIT AUSLAUFSIEB
2	LOW LEVEL SWITCH: 1 A 250 V AC / 200 V DC 50 W	NIVEAUKONTROLLE: 1 A 250 V AC / 200 V DC 50 W
3	PUMPS: 1 TO 8 (FLOW FOR EACH PUMP 0-41 MM ³ /STROKE)	PUMPENANZAHL 1 BIS 8 (FÖRDERMENGE PRO PUMPE 0 - 41MM ³ /HUB)
4	5 M COAXIAL FEEDING LINE FOR EACH PUMP (6 MM + 2.5 MM) (CAN BE LONGER ON DEMAND)	5 M KOAXIALLEITUNG FÜR JEDE PUMPE (6 MM + 2.5 MM) (LÄNGERE AUF ANFRAGE)
5	SOLENOID VALVE 24 V DC - 24 V AC - 115 V AC OR 230 V AC WHEN ORDERING THE VOLTAGE HAS TO BE ADDED TO THE ORDER CODE FOR EXAMPLE : 70.015.0.24VDC	MAGNETVENTIL 24 V DC - 24 V AC - 115 V AC ODER 230 V AC BEI BESTELLUNG MUSS DIE SPANNUNG HINTER DER BESTELL-NR. HNZUGEFÜGT WERDEN Z.B. 70.015.024VDC
6	AIR DRAIN	ENTLÜFTUNGSSCHRAUBE
7	AIR FLOW REGULATOR WITH DRAIN	LUFTREGLER FÜR BLASLUFT MIT MANOMETER
8	WITHOUT FREQUENCY GENERATOR	OHNE FREQUENZGENERATOR
9	BOX ABS WITH TRANSPARENT FRONT DOOR	BEHAUSUNG ABS MIT TRANSPARANTER TÜR
10	AIR DRAIN	ENTLÜFTUNG DES GEHÄUSES
11	FILLER CUP WITH STRAINER	EINFÜLLDECKEL MIT SIEB
	VISCOSITY: MAX 800 CST / 40° C	VISKOSITÄT : MAX 800 CST/ 40° C
	NOZZLES NOT INCLUDED (SEE ATTACHEMENT)	DÜSEN NICHT INBEGRIFFEN IM GERÄT (SIEHE BEILAGE)

TYPE UCSG has an inside pneumatic circuit that goes direct to the air feeding lines and to the pumps. When the solenoid valve is energized the pumps can cycle and air is sent continuously to the tool. The solenoid valve has to be energized before the tool will begin to work and shut down when the tool will finish to work.

TYPE UCSG wird durch das Magnetventil (Pos. 5) mit Pressluft versorgt und aktiviert die Pumpe(n) wodurch die eingestellte Ölmenge in die dünne Leitung gepumpt wird und durch die Blasluft, die mit Pos 7 eingestellt wurde, versprüht wird. Die Blasluft bläst immer während das Magnetventil geöffnet ist, aber für weiteres Öl muss man die Pumpe(n) entlasten und einen neuen Impuls geben.

ORDERING CODES / BESTELL-NR.

QUANTITY OF PUMPS ANZAHL PUMPEN	CODE BESTELL-NR.	PRICE PREIS	QUANTITY OF PUMPS ANZAHL PUMPEN	CODE BESTELL-NR.	PRICE PREIS
1	70.001.0		5	70.001.4	
2	70.001.1		6	70.001.5	
3	70.001.2		7	70.001.6	
4	70.001.3		8	70.001.7	

LARGER RESERVOIRS ON DEMAND / GRÖßERE BEHÄLTER AUF WUNSCH

Mehrpreis 3L-Behälter	
Mehrpreis 6L-Behälter	

ACCESSORIES / ZUBEHÖR

Multiple accessories are available on demand, for example: Foot valve, limit switch, shut-off valves, screw connections, lines, etc. Verschiedenes Zubehör auf Wunsch erhältlich, wie z.B. pneum. Fußventil, Endschalter, Absperrhähne, Verschraubungen, Leitungen, usw.

CUTTING OILS / SCHNEIDÖL:

Several multifunctional cutting oils for all occasions available on demand. Verschiedene multifunktionelle Schneidöle für alle Bearbeitungen auf Wunsch erhältlich

Unter Vorbehalt von Änderungen - Subject to modifications



MICRO-LUBRICATION 'LUBETOOL'



FOR TOOLS AND CHAINS

FÜR WERKZEUGE + KETTEN

UCSG-SE

Activation by external air supply
Externe

Aktivierung durch externe Luftimpulse

Micro lubrication without mist...(*) : chains, tools, saws...* up to oil and air supply

Besprühen ohne Nebel (*) für Ketten, Werkzeuge, Sägen, ...(*) je nach Öl und Blasluft

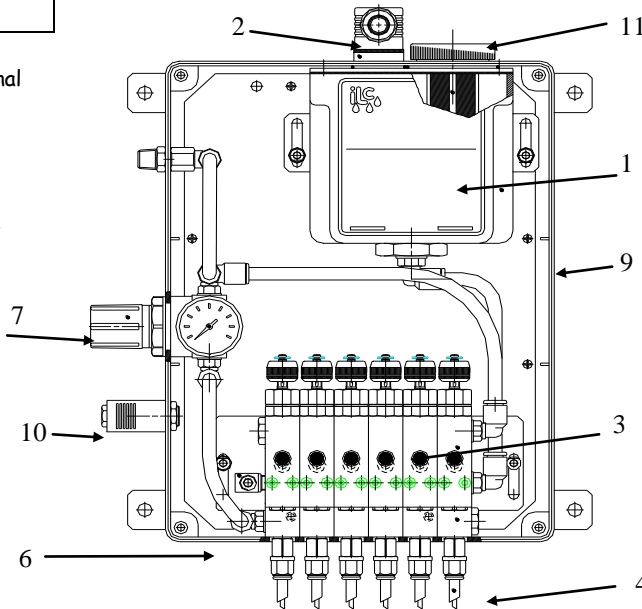

Attention!
The photo is not in all details identical to the original drawing.

Aufgepasst!
Das Foto entspricht nicht in allen Details der Originalzeichnung.

	DEVICE FULLY DELIVERED WITH:	APPARAT VÖLLSTÄNDIG GELIEFERT MIT:
1	LIQUID RESERVOIR 1,2 L WITH OUTGOING STRAINER	BEHÄLTNER : 1,2 LITER MIT AUSLAUFSIEB
2	LOW LEVEL SWITCH: 1 A 250 V AC/ 200 V DC 50 W	NIVEAUKONTROLLE: 1 A 250 V AC /200 V DC 50 W
3	PUMPS: 1 TO 8 (FLOW FOR EACH PUMP 0-41 MM ³ /STROKE)	PUMPENANZAHL 1 BIS 8 (FÖRDERMENGE PRO PUMPE 0-41MM ³ / HUB)
4	5 M COAXIAL FEEDING LINE FOR EACH PUMP (6 MM + 2.5 MM) (CAN BE LONGER ON DEMAND)	5 M KOAXIALLEITUNG FÜR JEDE PUMPE (6 MM + 2.5 MM) (LÄNGERE AUF ANFRAGE)
5	WITHOUT SOLENOID VALVE	OHNE MAGNETVENTIL
6	AIR DRAIN	ENTLÜFTUNGSSCHRAUBE
7	AIR FLOW REGULATOR WITH DRAIN	LUFTREGLER FÜR BLASLUFT MIT MANOMETER
8	WITHOUT FREQUENCY GENERATOR	OHNE FREQUENZGENERATOR
9	BOX ABS WITH TRANSPARENT FRONT DOOR	BEHAUSUNG ABS MIT TRANSPARANTER TÜR
10	AIR DRAIN	ENTLÜFTUNG DES GEHÄUSES
11	FILLER CUP WITH STRAINER	EINFÜLLDECKEL MIT SIEB
	VISCOSITY: MAX 800 CST / 40° C	VISKOSITÄT : MAX 800 CST/ 40° C
	NOZZLES NOT INCLUDED (SEE ATTACHEMENT)	DÜSEN NICHT INBEGRIFFEN IM GERÄT(SIEHE BEILAGE)

TYPE UCSG-SE has an inside pneumatic circuit that goes direct to the air feeding lines and to the pumps. The adjusted quantity of oil is delivered by the pump per impulse and sprayed with blowing air, which is regulated with pos 7. Air blows constantly as long as the external valve remains opened. For new oil the external valve has to be activated again.

TYPE UCSG-SE wird durch ein externes Ventil (Pos. 5) mit Pressluft versorgt und aktiviert die Pumpe(n) wodurch die eingestellte Ölmenge in die dünne Leitung gepumpt wird und durch die Blasluft, die mit Pos 7 eingestellt wurde, versprüht wird. Die Blasluft bläst immer während das externe Ventil geöffnet ist, aber für weiteres Öl muss dieses einen neuen Impuls geben.

ORDERING CODES / BESTELL-NR.

QUANTITY OF PUMPS ANZAHL PUMPEN	CODE BESTELL-NR.	PRICE PREIS	QUANTITY OF PUMPS ANZAHL PUMPEN	CODE BESTELL-NR.	PRICE PREIS
1	70.010.0		5	70.010.4	
2	70.010.1		6	70.010.5	
3	70.010.2		7	70.010.6	
4	70.010.3		8	70.010.7	

LARGER RESERVOIRS ON DEMAND / GRÖSSERE BEHÄLTNER AUF WUNSCH

Mehrpreis 3L-Behälter	
Mehrpreis 6L-Behälter	

ACCESSORIES / ZUBEHÖR

Multiple accessories are available on demand, for example: Foot valve, limit switch, shut-off valves, screw connections, lines, etc.
Verschiedenes Zubehör auf Wunsch erhältlich, wie z.B. pneum. Fußventil, Endschalter, Absperrhähne, Verschraubungen, Leitungen, usw.

CUTTING OILS / SCHNEIDÖL:

Several multifunctional cutting oils for all occasions available on demand.
Verschiedene multifunktionelle Schneidöle für alle Bearbeitungen auf Wunsch erhältlich

Unter Vorbehalt von Änderungen - Subject to modifications



MICRO-LUBRICATION 'LUBETOOL'



DIMENSIONS UCSG

ABMESSUNGEN UCSG

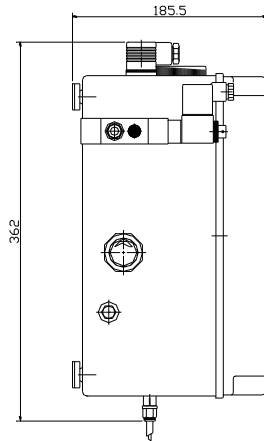
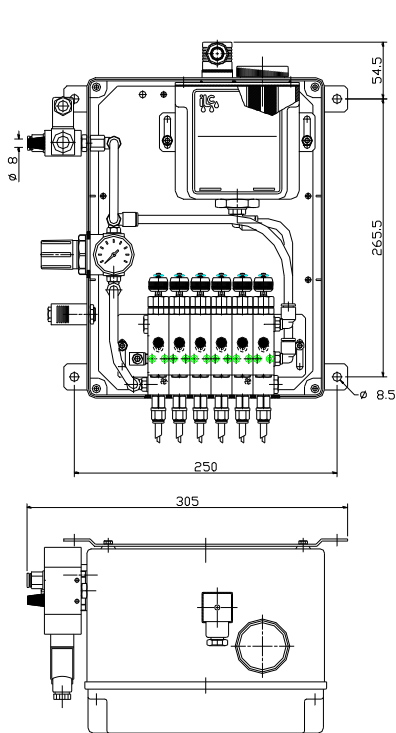

Attention!
 The photo is not in all details identical to the original drawing.

Aufgepasst!
 Das Foto entspricht nicht in allen Details der Originalzeichnung.

DIMENSIONS UCSG-SE

ABMESSUNGEN UCSG-SE

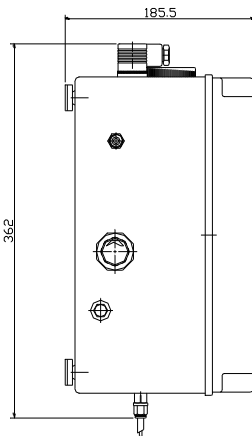
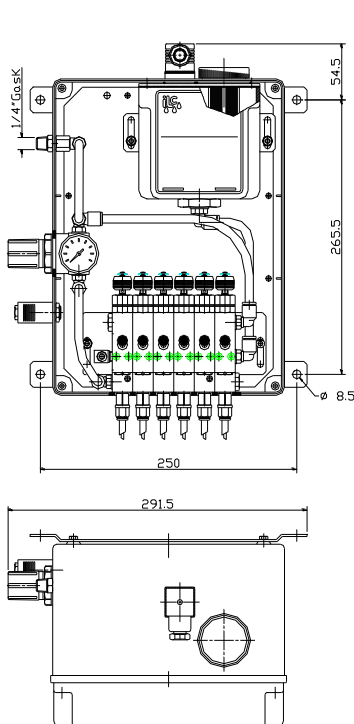

Attention!
 The photo is not in all details identical to the original drawing.

Aufgepasst!
 Das Foto entspricht nicht in allen Details der Originalzeichnung.



MICRO-LUBRICATION 'LUBETOOL'



FOR TOOLS AND CHAINS

FÜR WERKZEUGE + KETTEN

UCGF

Activation by machine or PLC

Aktivierung durch die Maschine oder SPS

Micro lubrication without mist....(*) :
 chains, tools, saws....*
 up to oil and air supply

Besprühen ohne Nebel (*) für Ketten, Werkzeuge, Sägen, ...(*) je nach Öl und Blasluf

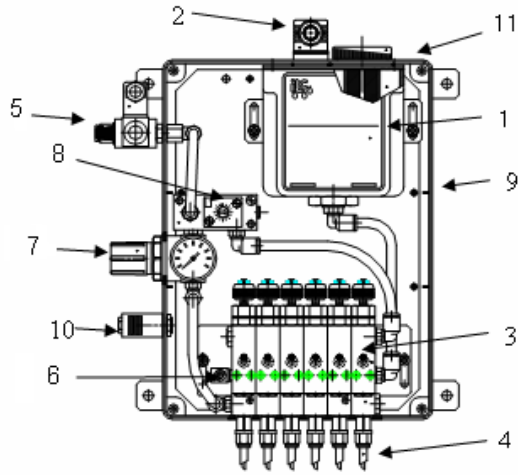

Attention!
 The photo is not in all details identical to the original drawing.

Aufgepasst!
 Das Foto entspricht nicht in allen Details der Originalzeichnung.

B	DEVICE FULLY DELIVERED WITH:	APPARAT VÖLLSTÄNDIG GELIEFERT MIT:
1	LIQUID RESERVOIR 1,2 L WITH OUTGOING STRAINER	BEHÄLTER : 1,2 LITER MIT AUSLAUFSIEB
2	LOW LEVEL SWITCH: 1 A 250 V AC/ 200 V DC 50 W	NIVEAUKONTROLLE: 1 A 250 V AC /200 V DC 50 W
3	PUMPS: 1 TO 8 (FLOW FOR EACH PUMP 0-41 MM ³ /STROKE)	PUMPENANZAHL 1 BIS 8 (FÖRDERMENGE PRO PUMPE 0 - 41MM ³ /HUB)
4	5 M COAXIAL FEEDING LINE FOR EACH PUMP (6 MM + 2.5 MM) (CAN BE LONGER ON DEMAND)	5 M KOAXIALE LEITUNG FÜR JEDE PUMPE (6 MM = 2,5 MM) (LÄNGERE AUF ANFRAGE)
5	SOLENOID VALVE 24 V DC - 24 V AC - 115 V AC OR 230 V AC WHEN ORDERING THE VOLTAGE HAS TO BE ADDED TO THE ORDER CODE FOR EXAMPLE : 70.015.024VDC	MAGNETVENTIL 24 V DC - 24 V AC - 115 V AC ODER 230 V AC BEI BESTELLUNG MUSS DIE SPANNUNG HINTER DER BESTELL-NR. HNZUGEFÜGT WERDEN, Z.B. 70.015.024VDC
6	AIR DRAIN	ENTLÜFTUNGSSCHRAUBE
7	AIR FLOW REGULATOR WITH DRAIN	LUFTREGLER FÜR BLASLUFT MIT MANOMETER
8	FREQUENCY GENERATOR: 3 IMP/SEC->1 IMP/MIN	FREQUENZGENERATOR : 3 IMP/SEC-> 1 IMP/MIN
9	BOX ABS WITH TRANSPARENT FRONT DOOR	BEHAUSUNG ABS MIT TRANSPARANTER TÜR
10	AIR DRAIN	ENTLÜFTUNG DES GEHÄUSES
11	FILLER CUP WITH STRAINER	EINFÜLLDECKEL MIT SIEB
	VISCOSITY: MAX 800 CST / 40° C	VISKOSITÄT : MAX 800 CST/ 40° C
	NOZZLES NOT INCLUDED (SEE ATTACHEMENT)	DÜSEN NICHT INBEGRIFFEN (SIEHE BEILAGE)

TYPE UCGF has an inside pneumatic circuit that goes direct to the air feeding lines and to the pumps (through the frequency generator). When the solenoid valve is energized the pumps can cycle (adjustable with the frequency generator) and air is sent continuously to the tool. The solenoid valve has to be energized before the tool will begin to work and shut down when the tool will finish to work.

TYPE UCGF wird durch das Magnetventil (Pos. 5) mit Pressluft versorgt und aktiviert den pneumatischen Impulsgeber (Frequenzgenerator) Pos.8. Dieser aktiviert die Pumpe(n), wodurch die eingestellte Ölmenge in die dünne Leitung gepumpt wird und durch die mit Pos. 7 eingestellte Blasluf versprüht wird. Die Blasluf bläst immer während das Magnetventil geöffnet ist und auch das Öl fließt pulsierend weiter wodurch ein beinahe kontinuierliches Sprühbild erreicht wird.

ORDERING CODES / BESTELL-NUMMER

QUANTITY OF PUMPS ANZAHL PUMPEN	CODE BESTELL-NR.	PRICE PREIS	QUANTITY OF PUMPS ANZAHL PUMPEN	CODE BESTELL-NR.	PRICE PREIS
1	70.000.0		5	70.000.4	
2	70.000.1		6	70.000.5	
3	70.000.2		7	70.000.6	
4	70.000.3		8	70.000.8	

LARGER RESERVOIRS ON DEMAND / GRÖßERE BEHÄLTER AUF WUNSCH

Mehrpreis 3L-Behälter	
Mehrpreis 6L-Behälter	

ACCESSORIES / ZUBEHÖR

Multiple accessories are available on demand, for example: Foot valve, limit switch, shut-off valves, screw connections, lines, etc.
 Verschiedenes Zubehör auf Wunsch erhältlich, wie z.B. pneum. Fußventil, Endschalter, Absperrhähne, Verschraubungen, Leitungen, usw.

CUTTING OILS / SCHNEIDÖL:

Several multifunctional cutting oils for all occasions available on demand.
 Verschiedene multifunktionelle Schneidöle für alle Bearbeitungen auf Wunsch erhältlich

Unter Vorbehalt von Änderungen – Subject to modification



MICRO-LUBRICATION 'LUBETOOL'



For tools and chains

Für Werkzeuge + Ketten

UCGF-SE

Activation by external air supply

Aktivierung durch externe Luftimpulse

Micro lubrication without mist...(*) : chains, tools, saws....* up to oil

Besprühen ohne Nebel (*) für Ketten, Werkzeuge, Sägen, ...(*) je nach Öl und Blasluft

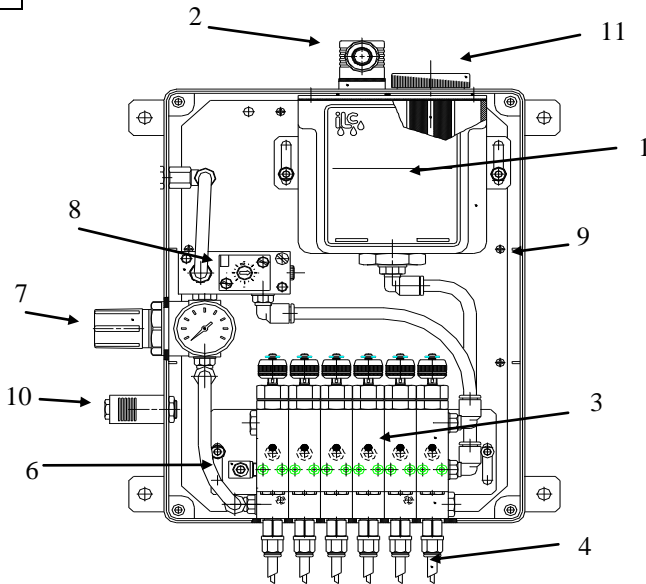

Attention!
The photo is not in all details identical to the original drawing.

Aufgepasst!
Das Foto entspricht nicht in allen Details der Originalzeichnung.

B	DEVICE FULLY DELIVERED WITH:	APPARAT VÖLLSTÄNDIG GELIEFERT MIT:
1	LIQUID RESERVOIR 1,2 L WITH OUTGOING STRAINER	BEHÄLTER : 1,2 LITER MIT AUSLAUFSIEB
2	LOW LEVEL SWITCH: 1 A 250 V AC / 200 V DC 50 W	NIVEAUKONTROLLE: 1 A 250 V AC / 200 V DC 50 W
3	PUMPS: 1 TO 8 (FLOW FOR EACH PUMP 0-41 MM ³ /STROKE)	PUMPENANZAHL 1 BIS 8 (FÖRDERMENGE PRO PUMPE 0 - 41MM ³ /HUB)
4	5 M COAXIAL FEEDING LINE FOR EACH EXIT (6 MM + 2.5 MM) (CAN BE LONGER ON DEMAND)	5 M KOAXIALE LEITUNG FÜR JEDE PUMPE (6 MM = 2,5 MM) (LÄNGERE AUF ANFRAGE)
5	WITHOUT SOLENOID VALVE	OHNE MAGNETVENTIL
6	AIR DRAIN	ENTLÜFTUNGSSCHRAUBE
7	AIR FLOW REGULATOR WITH DRAIN	LUFTREGLER FÜR BLASLUFT MIT MANOMETER
8	FREQUENCY GENERATOR: 3 IMP/SEC->1 IMP/MIN	FREQUENZGENERATOR : 3 IMP/SEC-> 1 IMP/MIN
9	BOX ABS WITH TRANSPARENT FRONT DOOR	BEHAUSUNG ABS MIT TRANSPARANTER TÜR
10	AIR DRAIN	ENTLÜFTUNG DES GEHÄUSES
11	FILLER CUP WITH STRAINER	EINFÜLLDECKEL MIT SIEB
	VISCOSITY: MAX 800 CST / 40° C	VISKOSITÄT : MAX 800 CST/ 40° C
	NOZZLES NOT INCLUDED (SEE ATTACHEMENT)	DÜSEN NICHT INBEGRIFFEN IM GERÄT(SIEHE BEILAGE)

TYPE UCGF-SE has an inside pneumatic circuit that goes direct to the air feeding lines and to the pumps (through the frequency generator). The adjusted quantity of oil is delivered by the pump per impulse and sprayed with blowing air, which is regulated with pos 7. Air blows constantly as long as the external valve remains opened and the frequency generator adds the oil in addition whereby an almost continuous spray pattern is obtained.

TYPE UCGF-SE wird durch ein externes Ventil mit Pressluft versorgt und aktiviert den pneumatischen Impulsgeber (Frequenzgenerator) Pos.8. Dieser aktiviert die Pumpe(n), wodurch die eingestellte Ölmenge in die Dünn Leitung gepumpt wird und durch die mit Pos. 7 eingestellte Blasluft versprüht wird. Die Blasluft bläst immer während das externes Ventil geöffnet ist und auch das Öl fließt pulsierend weiter wodurch ein beinahe kontinuierliches Sprühbild erreicht wird.

ORDERING CODES / BESTELL-NR.

QUANTITY OF PUMPS ANZAHL PUMPEN	CODE BESTELL-NR.	PRICE PREIS	QUANTITY OF PUMPS ANZAHL PUMPEN	CODE BESTELL-NR.	PRICE PREIS
1	70.009.0		5	70.009.4	
2	70.009.1		6	70.009.5	
3	70.009.2		7	70.009.6	
4	70.009.3		8	70.009.7	

LARGER RESERVOIRS ON DEMAND / GRÖßERE BEHÄLTER AUF WUNSCH

Mehrpreis 3L-Behälter	
Mehrpreis 6L-Behälter	

ACCESSORIES / ZUBEHÖR

Multiple accessories are available on demand, for example: Foot valve, limit switch, shut-off valves, screw connections, lines, etc.
Verschiedenes Zubehör auf Wunsch erhältlich, wie z.B. pneum. Fußventil, Endschalter, Absperrhähne, Verschraubungen, Leitungen, usw.

CUTTING OILS / SCHNEIDÖL:

Several multifunctional cutting oils for all occasions available on demand.
Verschiedene multifunktionelle Schneidöle für alle Bearbeitungen auf Wunsch erhältlich

Unter Vorbehalt von Änderungen – Subject to modification



MICRO-LUBRICATION 'LUBETOOL'



DIMENSIONS UCGF

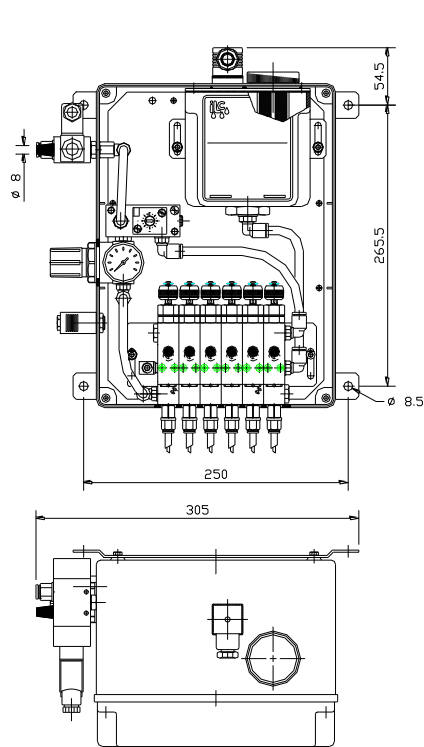

ABMESSUNGEN UCGF

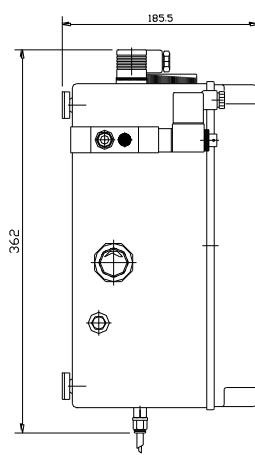

Attention!
The photo is not in all details identical to the original drawing.

Aufgepasst!
Das Foto entspricht nicht in allen Details der Originalzeichnung.

DIMENSIONS UCGF - SE

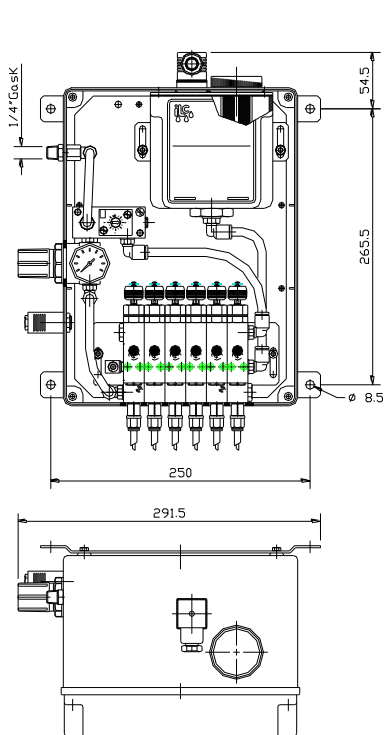

ABMESSUNGEN UCGF - SE

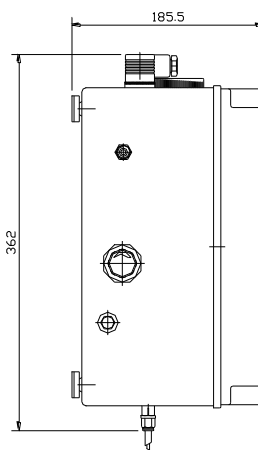

Attention!
The photo is not in all details identical to the original drawing.

Aufgepasst!
Das Foto entspricht nicht in allen Details der Originalzeichnung.



MICRO-LUBRICATION 'LUBETOOL'

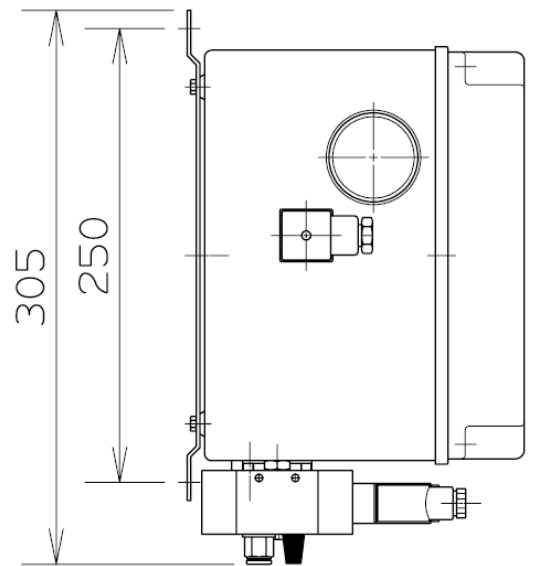
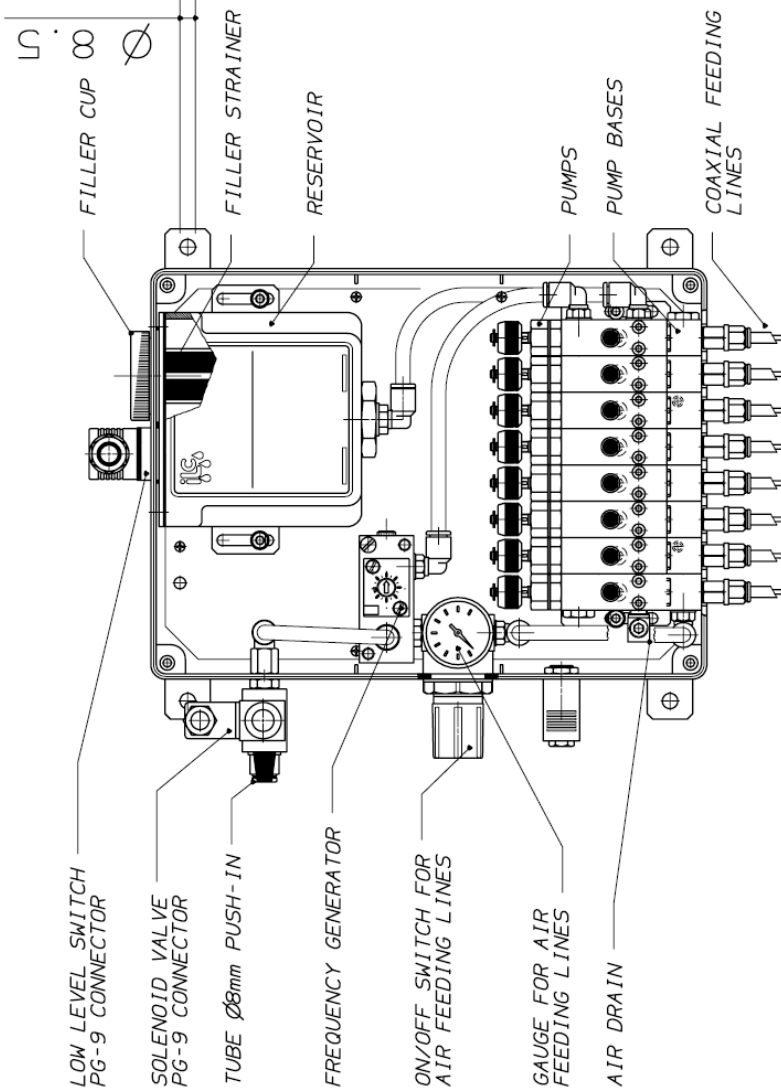
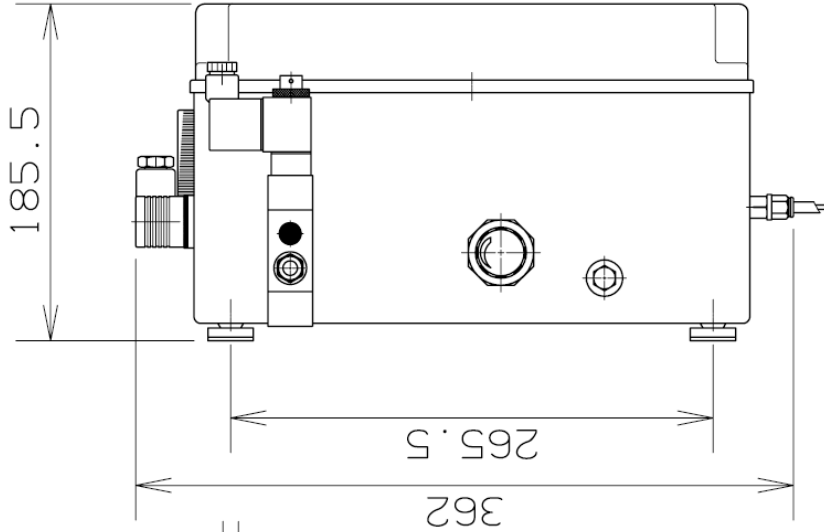

Unter Vorbehalt von Änderungen – Subject to modification