

## SMEERBORSTELS VOOR CENTRALE SMERING EN OLIEDRUPPELAARS

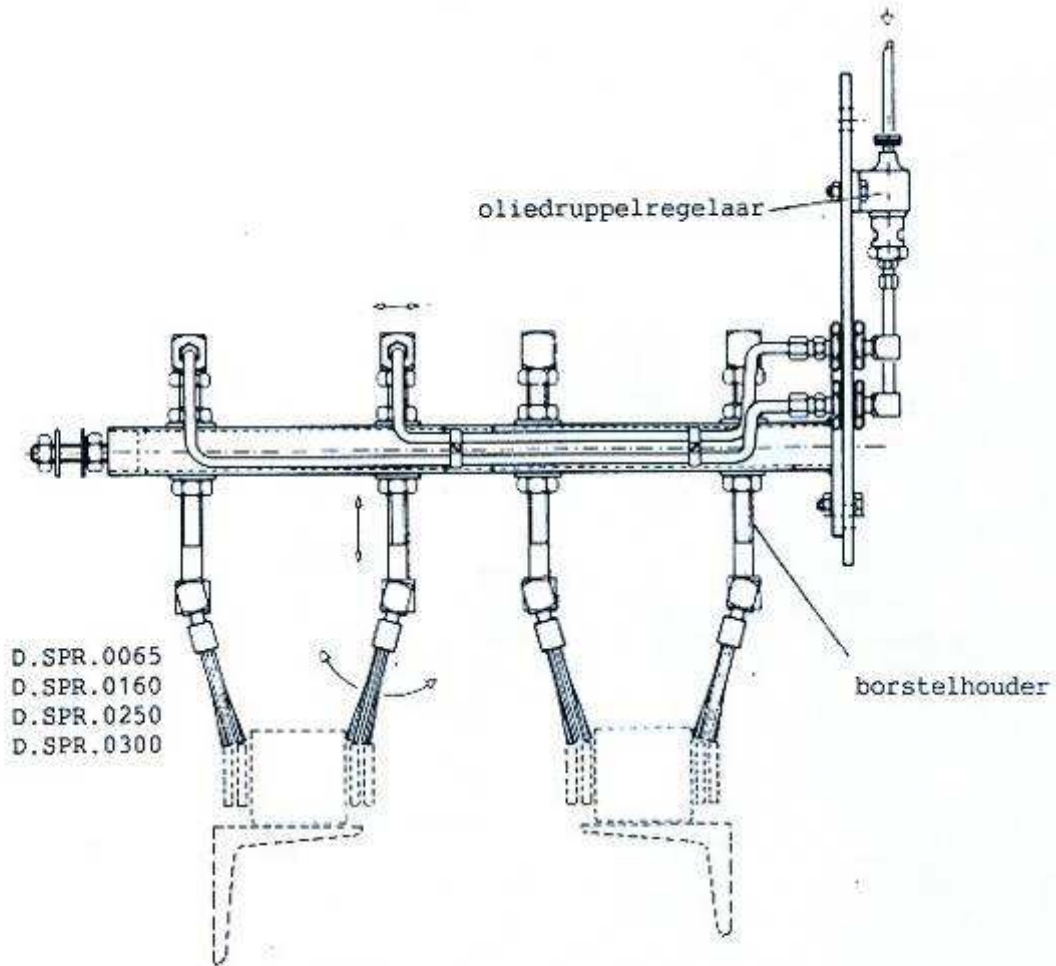

CS. B. 30320302

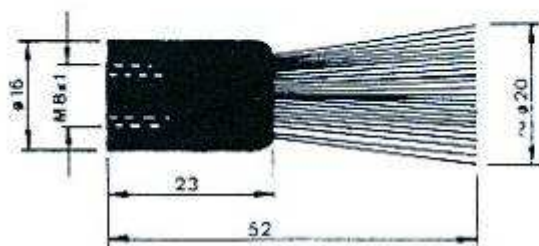

CS. B. 30046809

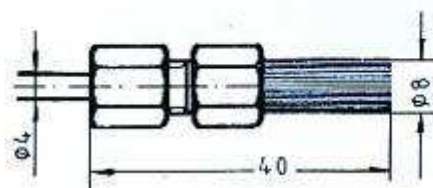

Alle uitvoeringen onder voorbehoud van wijzigingen

## SMEERBORSTELS VOOR CENTRALE SMERING EN OLIEDRUPPELAARS

Houder uit messing of aluminium, borstel uit perlon tot 70°C. Voor hogere temperaturen gebruikt men staal- of bronsborstels. Gegolfde borstels houden de olie vast als een spons.

BESTELNUMMER	A	B	C	UITVOERING
D.SPR.0065PE	6.5	50	65	perlon
D.SPR.0065ST	6.5	50	65	staal
D.SPR.0160PE	16	30	53	perlon
D.SPR.0160ST	16	30 <td 53	staal	
D.SPR.0250BR	25	45	70	brons
D.SPR.0250PE	25	45	70	perlon
D.SPR.0250ST	25	45	70	staal
D.SPR.0300PE	30	45	70	perlon
D.SPR.0300ST	30	45	70	staal

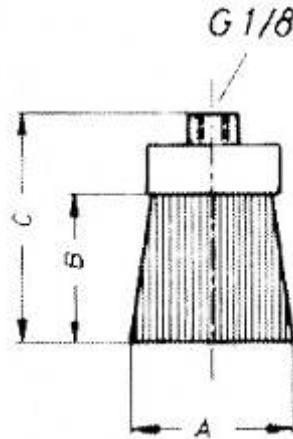

### BORSTEL SPF

Houder uit aluminium, borstel uit perlon. SPF-borstels zijn vlakke borstels, die men in verschillende breedtes samen kan bouwen. Gebruik per aansluiting een oliedruppelaar om zo een gelijkmatige oliefilm te verkrijgen. Voor het smeren van vlakken of kettingen.

BESTELNUMMER	UITVOERING
D.SPF.0570PE	perlon
D.SPF.0570ST	staal
D.SPF.0570BR	brons
D.SPF.1140PE	perlon
D.SPF.1140ST	staal
D.SPF.1140BR	brons
D.SPF.1710PE	perlon
D.SPF.1710ST	staal
D.SPF.1710BR	brons

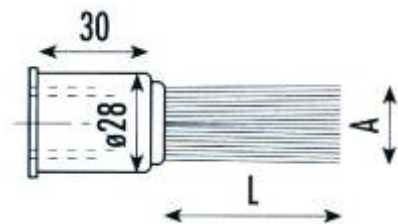
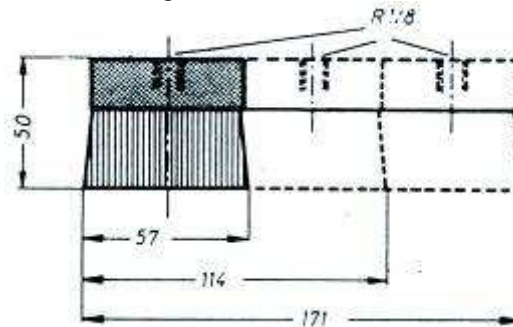

Ronde borstel draad 1/4"

BESTELNUMMER	A	L	UITVOERING
D.SIMA.B-2034	25	45	perlon

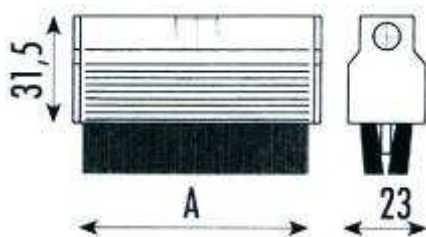

Borstel draad 1/4"

BESTELNUMMER	A	UITVOERING
D.SIMA.B-2034	25	perlon
D.SIMA.B-2035	40	perlon
D.SIMA.B-2036	70	perlon
D.SIMA.B-2037	100	perlon
D.SIMA.B-2038	25	perlon

Alle uitvoeringen onder voorbehoud van wijzigingen

## ROLBORSTELS VOOR CENTRALE SMERING EN OLIEDRUPPELAARS

### ROLSMERING RSM

Voor het oliën van glijbanen en kettingen. Deze roterende borstel is uitermate geschikt voor zeer vuile kettingen. Voor temperaturen tot 70°C worden borstels uit perlon gebruikt, voor hogere temperaturen staalborstels.

BESTELNUMMER	A	B	C	UITVOERING
D.RSM.80PE	80	127	25	perlon
D.RSM.80ST	80	127	25	staal

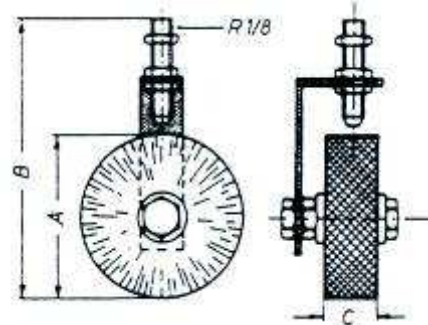

### TYPE RSM-B

**Voor de smering en het onderhoud van uw kettingen, staalraad en riemen.**

De rolsmering RSM-B van UNI is overal is op die plaatsen in te zetten, waar de montage ruimte voor het gekende RSM-80-systeem tot nu toe altijd ontbrak. De toevoer van het smeermiddel gebeurt, beschermd tegen stof, via de centrale as van de rolborstel. De praktisch te monteren houder laat toe dat de rolborstel ook na de montage nog kan worden versteld.

#### Materiaal:

Messing vernikkeld, V2A, aluminium

Perlon borstels < 70°C –

Staalborstels > 70°C

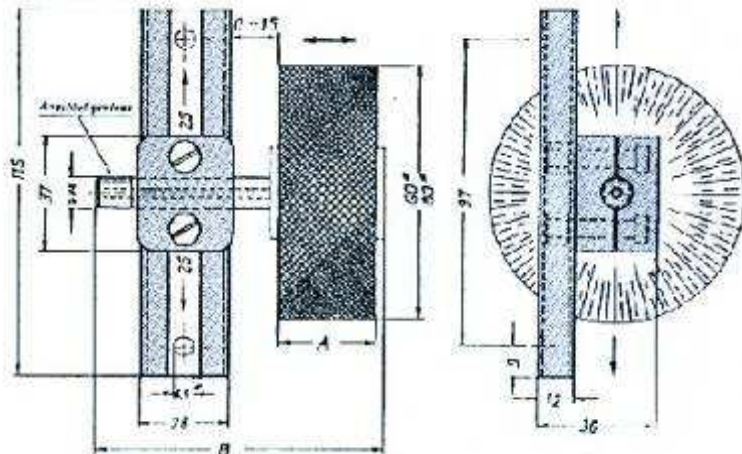

N°	A	B	N°
RSM-B 60/20	20	74	RSM-B 80/20
RSM-B 60/25	25	82	RSM-B 80/25
RSM-B 60/30	30	91	RSM-B 80/30
RSM-B 60/40	40	99	RSM-B 80/40

### BEVESTIGINGSPROFIEL VOOR RSMB

Dit nuttige profiel breidt de verstelmogelijkheden van de RSM-B uit d.m.v. langwerpige gaten. De oppervlakte wordt beschermd door zwarte ingebrande lak.

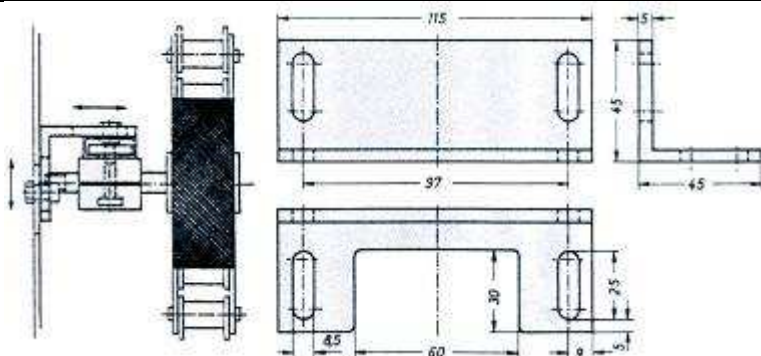

Alle uitvoeringen onder voorbehoud van wijzigingen

# BORSTELHOUDERS - TOEBEHOREN

## ACCESSOIRES – SUPPORTS DES PINCEAUX

### PHA STALEN BORSTELHOUDER / SUPPORT DE PINCEAU EN ACIER

In de hoogte verstelbaar door schroefdraad / Réglable en hauteur par filet de vis

Art nr.	A	B	Draad
Nr. de comm.			Filetage
PHA 60	60	47	G 1/8
PHA 80	80	47	G 1/8
PHA 120	120	47	G 1/8

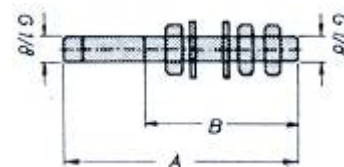

### PHA STALEN BORSTELHOUDER / SUPPORT DE PINCEAU EN ACIER

In de hoogte verstelbaar door klemmechanisme - Draaibaar, ter bevestiging op een montagerail  
 Réglable en hauteur par mécanisme de pince - Tournable, pour installer sur un rail de montage

Art. nr.	A	B	Draad
Nr. de comm.			Filetage
PHB 60	60	30	G 1/8
PHB 80	80	30	G 1/8
PHB 120	120	30	G 1/8

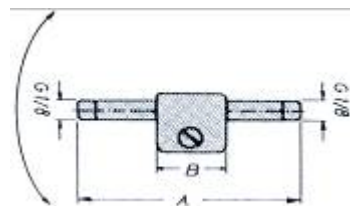

### PHC STALEN BORSTELHOUDER / SUPPORT DE PINCEAU EN ACIER

Vaste uitvoering in klemmechanisme – regelbare hoogte  
 Version fixe dans un mécanisme de pince – hauteur réglable

Art. nr.	A	B	Draad
Nr. de comm.			Filetage
PHC 60	60	30	G 1/8
PHC 80	80	30	G 1/8
PHC 120	120	30	G 1/8

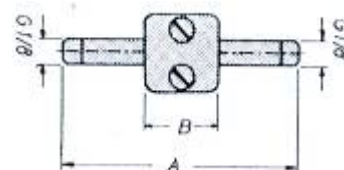

### BEVESTIGINGSPROFIEL EQUERRE DE FIXATION

Voor PHA / Pour PHA



### MONTAGERAIL TS 11 RAIL DE MONTAGE TS 11

Voor PHB en PHC / Pour PHB et PHC

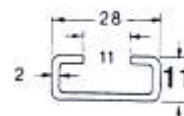

### KOPPELING MET BINNENDRAAD VOOR BORSTELHOUDER

RACCORDS AVEC FILETAGE INTERIEUR

Bestelnr – N° de commande	G	Ø
D.GAV.6LG02 (recht-droit)	1/8	6
D.WAV.6LG02 (haaks-coudé)	1/8	6

Ø 6 mm



### KOPPELING VOOR BORSTELHOUDER RACCORDS POUR SUPPORT DES PINCEAUX

Bestelnr – N° de commande	G	Ø
CK.GE.04LLR02	1/8	4
CK.WE.04LLR02	1/8	4
FI.270.2XR02M	1/8	

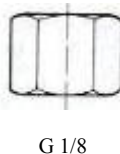

G 1/8

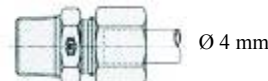

Ø 4 mm

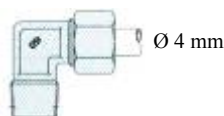

Ø 4 mm

Alle uitvoeringen onder voorbehoud van wijzigingen  
 Sous réserve de modifications